

令和6年度

# 学生募集要項

広島大学光り輝き入試  
総合型選抜 フェニックス型

- 総合科学部 総合科学科
- 文学部 人文学科
- 法学部 法学科 夜間主コース
- 経済学部 経済学科 夜間主コース
- 生物生産学部 生物生産学科



広島大学

# 三つのポリシー(全学版)

## 序文

広島大学は、「平和を希求する精神」「新たなる知の創造」「豊かな人間性を培う教育」「地域社会・国際社会との共存」「絶えざる自己変革」という理念5原則を掲げています。本学の伝統と実績を活かした教養教育を根幹に「平和を希求し、チャレンジする国際的教養人」の養成を行うとともに、世界トップレベルの研究に裏打ちされた国際的に通用する専門教育を提供し、世界や地域社会で活躍する人材の養成を行うことにより、国立大学としての使命を果たします。

## 卒業認定・学位授与の方針(ディプロマ・ポリシー)

本学の理念5原則に基づき、学士課程において、次の方針に従って当該学位を授与します。

1. 各学部の教育理念により設定された教育プログラムを履修し、基準となる単位を修得すると共に規定の到達目標に達し、かつ当該学部が定める審査に合格した学生に学位を授与します。
2. 全ての教育プログラムにおいては、幅広く深い教養と平和を希求するグローバルな視野や総合的な判断力を培い、豊かな人間性を涵養することを目指す教養教育と、各学部の特性に応じた到達目標を達成するよう編成された専門教育を履修していることが、主な基準となります。

## 教育課程編成・実施の方針(カリキュラム・ポリシー)

本学の理念5原則に基づき、学士課程において、次の方針に従って教育課程を編成し、実践します。

1. 教養教育では、平和を希求し、幅広く深い教養と総合的な判断力を培い、豊かな人間性を涵養することを目指し、さらに実用的外国語運用能力、国際的視野や異文化理解能力、情報活用能力やコミュニケーション能力を養成します。
2. 専門教育では、各学部の特性に応じて編成された教育プログラムの到達目標を達成することを目指し、地域社会及び国際社会において指導的な活動をするための創造力と実践性を備えた高度な専門基礎力を養成します。
3. 学士課程教育では、社会の変化に際してもグローバルな視野をもって思考して常に平和を希求し、自主的、積極的に対応できる能力を獲得させるために、生涯において主体的に学修に取り組む人材を養成します。

上記のように編成した教育課程では、講義、実技、演習等の教育内容に応じて、アクティブラーニング、体験型学習、オンライン教育なども活用した教育、学習を実践します。

学修成果については、シラバスに成績評価基準を明示した厳格な成績評価と共に、各教育プログラムで設定する到達目標への到達度の2つで評価します。

## 入学者受入れの方針(アドミッション・ポリシー)

広島大学は、次のような人の入学を期待します。

1. 豊かな心を持ち平和に貢献したい人
2. 知の探究・創造・発展に意欲のある人
3. 専門知識・技術を身につけ、社会の発展に貢献したい人
4. 多様な文化・価値観を学び、地域・国際社会で活躍したい人

各学部・学科等では、これらの人を受け入れるため、それぞれのディプロマ・ポリシー及びカリキュラム・ポリシーを踏まえ、入学者に求める能力やその評価方法を、知識・技能、思考力・判断力・表現力、主体性・協働性などと関連付けて明示し、多面的・総合的な評価による選抜を実施します。

※ 学部・学科等のアドミッション・ポリシーについては、**4 入学者選抜方法等**の各募集単位のページに URL を記載しています。

## 広島大学志願者への入学検定料の免除措置について

広島大学では、被災者の経済的負担を軽減し、志願者の進学機会の確保を図るため、令和5年度に実施する本学の令和6年度入学者選抜において、入学検定料の免除措置を実施することとしましたので、お知らせします。

入学検定料の免除を希望される方は、出願前に必ず以下の8問合せ先までご連絡ください。

### 1 免除措置の対象となる入学者選抜

令和5年度に実施する本学の学部、大学院及び専攻科入試  
(再入学、転学及び編入学に係る選考を含みます。)

### 2 措置内容

入学検定料の免除

※ 入学試験成績の開示に係る手数料も、免除の対象となります。

### 3 免除の対象となる災害

令和元年8月28日以降に災害救助法の適用を受けた災害

※ 入学検定料の免除の対象となる入学者選抜は、当該災害の災害救助法適用日以降、当該適用日から起算して5年を経過する日までの間に出願期間の最終日が設定されているものに限ります。

### 4 免除の対象者

3 免除の対象となる災害において災害救助法が適用されている地域(注)で被災した志願者で、次のいずれかに該当する方

- (1) 主たる学資負担者が居住する自宅家屋が全壊、大規模半壊又は半壊した場合
- (2) 主たる学資負担者が死亡又は行方不明の場合

(注) 災害救助法適用地域等は、次の内閣府ホームページでご確認いただけます。

[https://www.bousai.go.jp/taisaku/kyuujo/kyuujo\\_tekiyou.html](https://www.bousai.go.jp/taisaku/kyuujo/kyuujo_tekiyou.html)

### 5 申請方法

事前に8問合せ先に連絡した後、所定の申請書類を出願書類とともに提出してください。  
なお、この場合は、出願時に「入学検定料」を払い込まないでください。

### 6 申請書類

- (1) 検定料免除申請書(本学ホームページからダウンロード)  
<https://www.hiroshima-u.ac.jp/nyushi/news/1058>
- (2) り災証明書(写し可) (上記4の(1)に該当する方)
- (3) 死亡又は行方不明を証明する書類(写し可) (上記4の(2)に該当する方)

### 7 インターネット出願における入学検定料免除措置の手続方法

本学ホームページ掲載のPDFファイルを参照してください。

<https://www.hiroshima-u.ac.jp/nyushi/news/1058>

### 8 問合せ先

広島大学高大接続・入学センター phone : 082-424-2993

# 目 次

三つのポリシー(全学版)

広島大学志願者への入学検定料の免除措置について

広島大学光り輝き入試 総合型選抜(フェニックス型)について	1
1 募集人員	2
2 出願資格	3
3 出願手続	5
4 入学者選抜方法等	18

## 共通事項

1 受験上及び修学上の配慮を必要とする者の事前相談	共通事項 1
2 出願に関する注意事項	共通事項 1
3 大学入学共通テストに関する注意事項 (総合型選抜Ⅱ型・学校推薦型選抜(大学入学共通テストを課す選抜のみ))	共通事項 2
4 総合型選抜Ⅱ型・学校推薦型選抜(大学入学共通テストを課す選抜のみ)における 大学入学共通テスト成績請求票の提出について	共通事項 2
5 受験票等の印刷について	共通事項 2
6 受験に関する注意事項	共通事項 3
7 合格者発表等	共通事項 4
8 入学手続(概要)	共通事項 5
9 長期履修制度について	共通事項 6
10 入学資格の個別審査について	共通事項 7
広島大学の入試に関する情報について	共通事項 8
広島大学光り輝き入試 総合型選抜・学校推薦型選抜における 試験成績(個人情報)の開示について	共通事項 9
試験場位置図	共通事項 10

学生生活のサポート	学生生活 1
経済支援について	学生生活 1
広島大学フェニックス奨学制度	学生生活 2
広島大学光り輝く奨学制度	学生生活 3
学生宿舎及び住居について	学生生活 4
キャンパス内全面禁煙について	学生生活 6
ノートパソコンの必携化についてのご案内	学生生活 6

学部等照会先	学部等照会先
--------	--------

# 広島大学光り輝き入試 総合型選抜（フェニックス型）について

## — 中高年者を対象とした入学制度 —

広島大学光り輝き入試 総合型選抜（フェニックス型）は、中高年の方々が生涯学習型高等教育を受けるための入学制度です。本学では、全国の国立大学に先駆けて、この制度の前身のフェニックス入学制度を平成13年度入学者選抜から導入いたしました。この制度を活用して、毎年数名の方が学部に入学者され、若年層の学生とともに勉学に励んでおられます。

### <広島大学光り輝き入試 総合型選抜（フェニックス型）のねらいについて>

高齢化が進む現代社会においては、生涯学習のニーズがますます高まってきており、自己実現を図る機会や学位の取得をめざして、よりレベルの高い学習活動を企図する方が増加しています。

総合大学として広範な学問分野を擁する本学での学習・研究を通じて、中高年の方が長年にわたり蓄積されてきた知識・経験を学術的にまとめるとともに、生涯にわたって学び続けることの意義を受けとめていただきたいと考えています。

### <広島大学光り輝き入試 総合型選抜について>

広島大学は、令和6年度入学者選抜を、一般選抜、広島大学光り輝き入試及び外国人留学生選抜の3つに大別して行います。このうち、広島大学光り輝き入試には、総合型選抜、学校推薦型選抜があります。広島大学光り輝き入試とは、受験者一人ひとりの長所を最大限評価することにより、将来、社会において光り輝く人材の入学を期待するという意図を込めた命名です。

このフェニックス型は、広島大学光り輝き入試 総合型選抜の一つとして入学者選抜を行います。総合型選抜は、主に小論文及び面接により、受験者の入学目的が明確であるか、その入学目的が本学の提供する教育機会・方法によって実現可能であるか、志願者自身が入学目的を実現するに足る能力（基本的な学力、関心・意欲）をもっているか、などを確かめようとするものです。

### <入学後の教育について>※各学部の詳細については、共通事項5ページをご確認ください。

入学者は、現行の学部学生の履修基準（卒業要件単位数：124単位以上 ※学部により卒業要件単位数は異なります。）に従って、学習します。本学で開講されている豊富な授業科目を活用して、入学者それぞれの学習歴や学習目的に合わせた修学が可能です。

具体的には、次のような特色があります。

- ・ 市民講座などでの学習を超えた、より体系的で内容の深い学習を行うことが可能です。
- ・ 修学ペースを弾力的に組み立てることも可能です。在学年限の範囲内で無理なく講義を受けることができ、また、入学以前に大学等で修得した単位の認定も可能です。
- ・ 大学院へのフェニックス入学制度もあり、学習の到達状況、研究内容のレベルに応じた学習活動が可能です。

## 1 募集人員

学部	学科・類(系)・コース		募集人員
総合科学部	総合科学科		若干名
文学部	人文学科		若干名
法学部	法学科	夜間主コース	若干名
経済学部	経済学科	夜間主コース	若干名
生物生産学部	生物生産学科		若干名

## 2 出願資格

学部	出願資格	
総合科学部 文学部 生物生産学部	満50歳以上の者※	次の各号のいずれかに該当する者 (1) 高等学校若しくは中等教育学校を卒業した者及び令和6年3月31日までに卒業見込みの者 (2) 通常の課程による12年の学校教育を修了した者及び令和6年3月31日までに修了見込みの者 (3) 外国において、学校教育における12年の課程を修了した者及び令和6年3月31日までに修了見込みの者又はこれらに準ずる者で文部科学大臣の指定したもの (4) 専修学校の高等課程（修業年限が3年以上であることその他の文部科学大臣が定める基準を満たすものに限る。）で文部科学大臣が別に指定するものを文部科学大臣が定める日以後に修了した者及び令和6年3月31日までに修了見込みの者 (5) 文部科学大臣が高等学校の課程と同等の課程又は相当する課程を有するものとして認定又は指定した在外教育施設の当該課程を修了した者及び令和6年3月31日までに修了見込みの者 (6) 文部科学大臣の指定した者 (7) 高等学校卒業程度認定試験規則（平成17年文部科学省令第1号）により高等学校卒業程度認定試験に合格した者（同規則附則第2条の規定による廃止前の大学入学資格検定規程（昭和26年文部省令第13号）により大学入学資格検定に合格した者を含む。）及び令和6年3月31日までに合格見込みの者
法学部	満60歳以上の者※	(8) 学校教育法（昭和22年法律第26号）第90条第2項の規定により大学に入学した者であって、本学において、大学における教育を受けるにふさわしい学力があると認めたもの (9) 本学において、個別の入学資格審査により、高等学校を卒業した者と同等以上の学力があると認めたもの  (注) 上記(8)及び(9)に基づき、入学資格審査を希望する者は、共通事項7ページの10入学資格の個別審査についてのおり申請してください。

※満年齢は、令和6年4月1日現在



学部	出願資格	
経済学部	満 60 歳 以上の者※	<p>次の各号のいずれかに該当する者</p> <p>(1) 高等学校若しくは中等教育学校を卒業した者及び令和 6 年 3 月 31 日までに卒業見込みの者</p> <p>(2) 通常の課程による 12 年の学校教育を修了した者及び令和 6 年 3 月 31 日までに修了見込みの者</p> <p>(3) 外国において、学校教育における 12 年の課程を修了した者及び令和 6 年 3 月 31 日までに修了見込みの者又はこれらに準ずる者で文部科学大臣の指定したもの</p> <p>(4) 専修学校の高等課程（修業年限が 3 年以上であることその他の文部科学大臣が定める基準を満たすものに限る。）で文部科学大臣が別に指定するものを文部科学大臣が定める日以後に修了した者及び令和 6 年 3 月 31 日までに修了見込みの者</p> <p>(5) 文部科学大臣が高等学校の課程と同等の課程又は相当する課程を有するものとして認定又は指定した在外教育施設の当該課程を修了した者及び令和 6 年 3 月 31 日までに修了見込みの者</p> <p>(6) 文部科学大臣の指定した者</p> <p>(7) 高等学校卒業程度認定試験規則（平成 17 年文部科学省令第 1 号）により高等学校卒業程度認定試験に合格した者（同規則附則第 2 条の規定による廃止前の大学入学資格検定規程（昭和 26 年文部省令第 13 号）により大学入学資格検定に合格した者を含む。）及び令和 6 年 3 月 31 日までに合格見込みの者</p>

※満年令は、令和 6 年 4 月 1 日現在

### 3 出願手続

#### (1) 出願期間

事項	期間（日本標準時:Japan Standard Time）
インターネット入力及び 入学検定料の支払期間（注1）	令和5年10月1日 午前0時～ 10月6日 午後5時まで
【出願】 郵送が必要な出願書類等の 提出期間（注2）（注3）（注4）	令和5年10月1日～ 10月6日 午後5時まで（必着） 出願期間最終日の10月6日のみ、午前9時から午後5 時まで、高大接続・入学センターへの持参が可能です。

※ 障害がある等でインターネット出願の利用が難しい方は、最終ページの各学部等照会先へ相談してください（経済学部の夜間主コースの場合は、当該学部の昼間コースに連絡してください。）。

#### 注意事項

- （注1）インターネット入力及び入学検定料の支払期間内に入力及び支払手続を行ってください。期間外の入力及び支払手続はできません。
- （注2）郵送が必要な出願書類等の提出期間を考慮し、出願期間内に到着するように手続してください。出願書類に不備・不足がある場合及び期間内に到着しない場合は受付できません。受付できない場合は、既納の入学検定料を返還します（ただし、インターネット出願システム手数料は返還対象外です）。提出期間最終日の午後5時必着ですが、これ以降に到着した場合、日本国内からの郵送については、10月4日以前の消印があるものに限り受け付けます。
- （注3）郵送が必要な出願書類等の受領状況は、お答えすることはできません。日本郵便ホームページ等の追跡サービスで確認してください。
- （注4）出願手続が完了したかどうかについては、お答えすることはできません。

## (2) 出願方法

以下の方法により、出願できます。

- ① UCARO (ウカロ) に会員登録を行う。
- ② インターネットにより、**志望情報等を入力**する。
- ③ 写真をアップロードする。
- ④ **入学検定料を支払う**(入学試験成績の開示<sup>※</sup>希望者は、成績開示手数料 300 円を併せて支払ってください。)
- ⑤ 調査書等の**郵送が必要な出願書類等を簡易書留・速達郵便で送付**する(アップロードによる提出が認められたファイルはアップロードも可)。

①～⑤のすべての手続を行います。

※ 入学試験成績の開示の詳細については、共通事項9ページの「広島大学光り輝き入試 総合型選抜・学校推薦型選抜における試験成績(個人情報)の開示について」を参照してください。

### ＜ 注 意 ＞

インターネット出願は、インターネットでの入力及び入学検定料の支払を行っただけでは出願手続完了にはなりません。別途、郵送が必要な出願書類等が所定の期日までに到着するように、**簡易書留・速達郵便**(日本国外から出願する場合は、EMS 等の最速の国際郵便)にて送付(又はアップロード)する必要があります。  
なお、本要項記載の日時はすべて日本標準時 (Japan Standard Time) です。

## (3) インターネット入力

### 【1】UCARO (ウカロ) について

本学では、出願から入学手続までを集約したサイト UCARO (ウカロ) を導入しています。

**出願には UCARO への会員登録(無料)が必須です。**

**UCARO アカウントは 1 人につき 1 つ取得してください(兄弟姉妹等で 1 つの UCARO アカウントを共有することはご遠慮ください。)**

本学では、受験番号の確認、受験票の印刷、受験案内の確認・印刷、入学手続の一部及び成績開示等を UCARO で行います。

※ UCARO への会員登録時に使用するメールアドレスは**出願時から成績開示時まで使用します。UCARO 会員登録時の ID (メールアドレス) 及びパスワードは必ず控えるようにしてください。**

UCARO については、以下の URL を参照してください。

<https://www.ucaro.net>

なお、UCARO の会員登録は出願期間より前に行うことができます。

また、他大学等への出願時に UCARO へ会員登録した場合に、再度会員登録の手続を行う必要はありません。

詳細は UCARO に掲載されている「よくある質問」等を参照してください。

<https://www.ucaro.net/faq>

### 【2】インターネット出願について

#### 手順 1

本学入試情報のページから、インターネット出願システムにアクセス

広島大学入試情報 <https://www.hiroshima-u.ac.jp/nyushi>

## 手順 2

### UCARO（ウカロ）への会員登録

- ▶ 本学インターネット出願システムのページから[UCARO 会員登録]を選択し、会員登録手続後、出願手続を行ってください。
- ※ 既に UCARO 会員登録を行っている方は[UCARO ログイン]を選択し、続けて出願手続を行ってください。
- ※ 本学からの重要なお知らせは UCARO メッセージを使用してお知らせしますので、随時確認してください。

## 手順 3

### 志望情報入力（出願する入試区分等を選択）

- ▶ 入学試験成績の開示(共通事項 9 ページの「広島大学光り輝き入試 総合型選抜・学校推薦型選抜における試験成績（個人情報）の開示について」を参照)を希望する場合、開示手数料の 300 円が入学検定料に加算されます。**入学検定料の支払後は変更できません。**

## 手順 4

### 個人情報入力

- ▶ 画面の案内に従って、間違いの無いように入力してください。
- ▶ 住所や電話番号等の連絡先に誤りがあった場合、書類が届かなかつたり、入試に必要な電話がかかからなかつたりすることがあるため、必ず連絡が可能な連絡先を入力してください。

## 手順 5

### 出願内容確認

- ▶ **手順 3**及び**手順 4**で登録した内容を確認してください。登録した内容に誤りや訂正がある場合は、必ず修正してください。
- ▶ **住所(番地)、氏名、生年月日、志望学部・学科等及び選択科目等**は例年誤りが多い項目なので、しっかり確認してください。
- ▶ **出願期間後の入試区分、学部・学科等及び試験科目に関係する項目の変更は、認めません。**

## 手順 6

### 必要書類の確認と写真のアップロード

- ▶ 本要項記載の**出願書類等**を確認し、出願に必要な書類を郵送してください。
- ▶ 郵送での写真提出はできません。アップロードが必須です。

〈写真について〉

- ・ 出願時直近（3 か月以内）にカラー又は白黒で撮影したもの（カラーを推奨）
- ・ ファイル形式は JPEG で、推奨サイズは縦 640×横 480 ピクセル
- ・ 入学試験当日に、出願時にアップロードされた写真と受験者本人を、試験室で照合します。
- ・ 出願時にアップロードされた写真は、受験時の写真票に使用するほか、入学後の学生証及び本学の教務システムで卒業まで使用します。  
このため、入学後にも使用可能な写真のアップロードを推奨します。  
なお、写真アップロード後の差し替えはできません。
- ・ 入学後に学生証の内容(写真や氏名の表記)を変更する場合は、1,000 円の手数料が必要です。
- ・ 受付できる写真例を参考に、上半身、正面（焦点が合っているもの）、脱帽、背景無しの写真をアップロードしてください。

※ 詳細は受付できる写真例を参照してください。

※ 顔写真データは画面上でサイズを調整して登録することができますので、顔がはっきり写るよう適宜調整してください。

※ 受付できない写真例のように出願写真として適切でないと判断された場合は、再提出になります。

## 写真の提出は以下の「受付できる写真例」を参考にしてください

### ●受付できる写真例

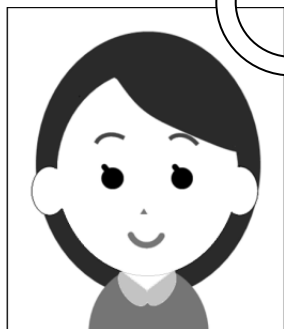

- ・上部に隙間がある
- ・水平かつ正面を向いている
- ・顔の大きさが少なくとも写真の2分の1以上ある
- ・両目の瞳が確認できる
- ・肩の一部が写っている
- ・背景が写っていない（無地）
- ・鮮明である

### ●受付できない写真例

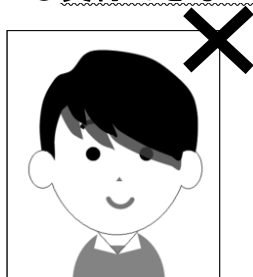

照明、スマートフォン等の影がかかっている

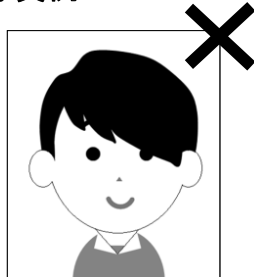

前髪が目にかかっており目元が見えない

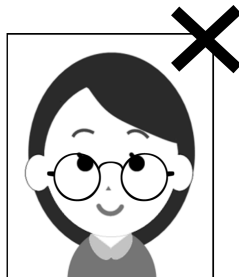

眼鏡のフレームが目にかかっている

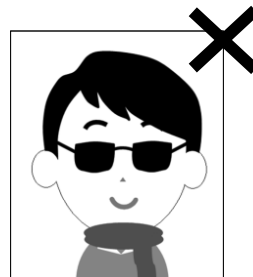

マフラーやサングラスを着用している

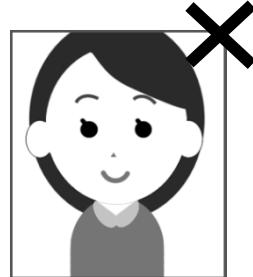

頭部や顔の輪郭が写真外に出ている

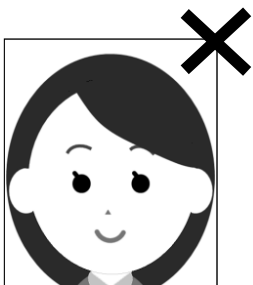

写真に占める顔の割合が大きすぎる

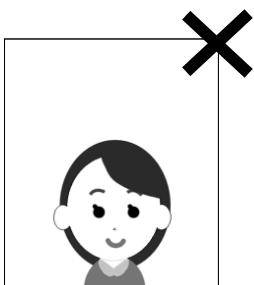

写真に占める顔の割合が小さすぎる

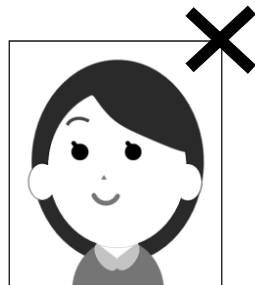

横を向いている、左右に傾いている

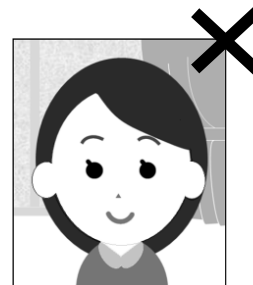

背景が写っている（カーテン、窓、影、壁紙の模様等）

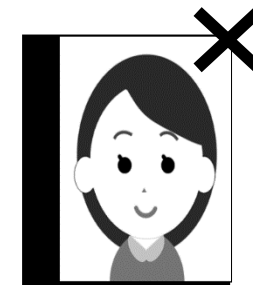

写真の大きさが枠にあっていない（顔の位置が片寄っている）

### 手順7

#### 決済情報入力

- ▶ 入学検定料及び成績開示手数料（開示を希望する者のみ）を納入する方法を、次の①～④から選択してください。

詳細は、本要項記載の（4）入学検定料支払の方法を参照してください。

- ①クレジットカード
- ②コンビニエンスストア
- ③金融機関 ATM【Pay-easy】
- ④ネットバンキング

## 手順 8

### 出願登録完了

**手順 7**の決済情報入力でクレジットカードを選択した場合は、出願登録完了画面から[支払いに進む]をクリックし、入学検定料等の支払を済ませてください。また、支払後は必ず出願登録完了画面で入金状況をご確認ください。

- ▶ 次の学部・学科等のみ、**手順 9**に進みます（次の学部・学科等以外は、この**手順 8**で終了です）。

		学部・学科等	
総合型選抜	I型・II型	総合科学部	総合科学科 【サイエンス研究評価型】
		教育学部	第一類(学校教育系) 初等教育教員養成コース
			第二類(科学文化教育系) 数理系コース
			第四類(生涯活動教育系) 健康スポーツ系コース
		第四類(生涯活動教育系) 音楽文化系コース	
生物生産学部	生物生産学科 【課題研究評価型】		
国際バカロレア型	教育学部	第四類(生涯活動教育系) 健康スポーツ系コース	

- ▶ 出願登録が完了すると、出願番号が発行されます。メモするか画面を印刷して保管してください。

出願番号	:		:		:		:		:	
------	---	--	---	--	---	--	---	--	---	--

- ※ **出願番号は出願登録内容の確認・変更を行う場合に必要な番号**です。
- ※ 出願登録内容の確認・変更を行う場合は[出願内容を確認・変更する(ログイン)]からログインを行ってください。  
ログインすると、出願登録完了画面が再度表示されます。
- ※ 出願登録完了画面では、以下の内容の確認等を行うことができます。
  - ・出願登録内容の確認
  - ・入学検定料納入時に使用する番号の確認
  - ・入学検定料の入金状況の確認
  - ・宛名ラベルの印刷
  - ・必要書類アップロード等
- ※ **入学検定料の支払前に限り**出願登録完了画面の最下部にある[出願内容を変更する]から**出願登録内容を変更することが可能**です。  
入学検定料の支払後は、出願登録内容を変更することはできません。  
ただし、住所等の個人情報に変更が生じた場合はこの限りではありません。
- ※ 必要書類送付時に使用する宛名ラベルを印刷できます。  
宛名ラベルを印刷する際は、**[宛名ラベルを印刷する]**をクリックしてください(スマートフォン・タブレットの場合、表示されないことがあります。PCでの操作をお勧めします。)
- ※ プリンタを所有していない等により印刷できない場合は、**(5) 郵送が必要な出願書類等の提出方法及び提出先の(注2)【封筒貼付用宛名ラベルが印刷できない場合】の記載見本のとおりに、宛名ラベルの内容を封筒に転記してください(スマートフォン・タブレットからは印刷できません。)**。

## 手順 9

### 必要書類アップロード（該当する募集単位のみ）

- 提出が必要な書類のうち、写真（アップロード必須）以外でアップロード可能な書類は以下のとおりです。

		学部・学科等		書類
総合型選抜	I型・II型	総合科学部	総合科学科 【サイエンス研究評価型】	(1)研究概要 (2)最終選考のプレゼンテーションで使用する資料 (3)(2)を補足する資料 (4)最終選考のプレゼンテーションで発表する研究以外の各種研究活動等における発表や受賞実績等を証明する資料
		教育学部	第一類(学校教育系) 初等教育教員養成コース	課題レポート
			第二類(科学文化教育系) 数理系コース	課題レポート
			第四類(生涯活動教育系) 健康スポーツ系コース	実技実績に係る証明資料
			第四類(生涯活動教育系) 音楽文化系コース	楽譜(受験する曲の楽譜)
	生物生産学部	生物生産学科 【課題研究評価型】	課題研究概要	
国際 レバ アパ 型カ	教育学部	第四類(生涯活動教育系) 健康スポーツ系コース	実技実績に係る証明資料	

- ▶ 必要書類の一部について、提出方法を次の①～③から選択してください。

#### ① アップロード

申請区分[アップロード]にチェックを入れ、[ファイルを選択]から必要書類を選択してください。アップロードが完了すると[ファイル名ファイルサイズ]の項目にアップロードしたファイルの情報が表示されますので、確認後[出願登録完了]をクリックしてください。

- ・1ファイルあたり 40MB 以下
- ・複数アップロードする場合の合計ファイルサイズは 120MB 以内
- ・ファイル形式は PDF・JPEG のみ
- ・アップロード後は[出願登録完了]をクリック

#### ② 郵送

- ・申請区分[郵送]にチェックを入れ、[出願登録完了]をクリック
- ・出願登録完了画面で書類の送付先を確認し、出願期限内に到着するよう送付

#### ③ 提出対象外

- ・自分の出願内容によって提出が不要な場合、申請区分[提出対象外]にチェック
- ・[出願登録完了]をクリック

## 手順 10

### 出願登録完了（再表示）

- ▶ **手順 8** の画面に戻ります。詳細は **手順 8** を確認してください。

◆インターネット出願及び UCARO に関する問合せ先

**インターネット出願ヘルプデスク（日本語対応のみ）**

受付時間：午前 10 時から午後 6 時まで  
年末年始の休日（12 月 30 日～1 月 3 日）を除く

phone：03-5952-3902

※日本国外及び IP 電話からのご利用いただけます。

**UCARO 事務局（日本語対応のみ）**

受付時間：午前 10 時から午後 6 時まで  
年末年始の休日（12 月 30 日～1 月 3 日）を除く

phone：03-5952-2114

※日本国外及び IP 電話からのご利用いただけます。



出願登録後の入力内容の確認・変更について

「インターネット入力及び入学検定料の支払期間」における時期	確認・変更したい時期	内容
期間内	入学検定料支払前	入力画面の[出願内容を確認・変更する(ログイン)]のリンク先から、入力内容の確認・変更が可能です(下図参照)。
	入学検定料支払後(※)	入力内容の変更はできません([出願内容を確認・変更する(ログイン)]のリンク先から、確認のみ可能です。) <b>支払後に入試区分、学部、学科・類(系)、コース・専攻、系別及び試験科目に関する項目並びにその他の個人情報の誤り等に気付いた場合は、必ず、高大接続・入学センターへ電話連絡してください。電話連絡後、詳細をお伝えします。</b> phone: 082-424-2993
期間後	/	入力内容の変更はできません([出願内容を確認・変更する(ログイン)]のリンク先から、確認のみ可能です。) <b>期間後の入試区分、学部、学科・類(系)、コース・専攻、系別及び試験科目に関する項目の変更は、認めません。</b> その他の個人情報の誤り等に気付いた場合は、高大接続・入学センターへ連絡してください。 phone:082-424-2993 e-mail: <a href="mailto:nyusi-group@office.hiroshima-u.ac.jp">nyusi-group@office.hiroshima-u.ac.jp</a>

(※) クレジットカードを利用する場合はインターネット上で決済(入学検定料支払)が行われるので、入学検定料支払後の記載内容と同じ取扱いになります。

試験日程一覧 <出願情報の登録>

学部入試 (一般選抜、総合型選抜、学校推薦型選抜、外国人留学生選抜)

入試種別	書類郵送期間	出願期間	受付状況
	月 日( ) ～ 月 日( ) : 必着 (月 日( )消印有効はネット出願に限る)	月 日( ) ～ 月 日( ) : まで	受付中
▶ 出願登録する		▶ 出願内容を確認・変更する(ログイン)	



#### (4) 入学検定料支払の方法

### 入学検定料：17,000 円（法学部及び経済学部の夜間主コースは、10,000 円）

(3) の **手順 7** 決済情報入力で選択・入力した支払方法により、支払手続を行ってください。支払期間後の入金はできません。期間内に支払が完了しない場合、インターネット入力で登録したデータは無効となります。

詳しい支払方法については、出願登録完了後の支払方法ページから確認してください。

**入学検定料の他に、1回の出願毎に 900 円のインターネット出願システム手数料がかかります。**

**なお、入学試験成績の開示を希望する場合は、成績開示手数料 300 円が併せて必要です。**

(注) 令和元年 8 月 28 日以降に災害救助法の適用を受けた災害で被災された広島大学志願者への入学検定料（入学試験成績の開示手数料を含む）の免除措置を行っています。詳細は、本要項又は以下のホームページでご確認ください。  
<https://www.hiroshima-u.ac.jp/nyushi/news/1058>

#### ① クレジットカード **日本国内/国外**で利用可能

インターネット出願の出願登録完了画面から決済を行う必要があります。

右のロゴマークがあるクレジットカードで支払うことができます。

なお、クレジットカードの名義は、志願者と同一である必要はありません。

支払方法は一括払のみです。

クレジットカードの利用限度額を確認した上で利用してください。

**また、支払後は必ず出願登録完了画面で入金状況をご確認ください。**

名称	ロゴマーク
VISA	
MasterCard	
JCB	
AMERICAN EXPRESS	
DinersClub	

#### ② コンビニエンスストア **日本国内**のみ利用可能

現金での支払となります。

セブンイレブン	レジで払込票番号(※1)を店員に伝えるか、印刷した払込票を渡して現金で支払(※2) (※1)出願登録完了画面の[払込票を表示する]をクリックした後記載されている、支払に必要な番号 (※2)マルチコピー機は使用しません。
ローソン、ミニストップ	Loppi で手続後、レジにて現金で支払
ファミリーマート	マルチコピー機で手続後、レジにて現金で支払
デイリーヤマザキ	レジで「オンライン決済」と店員に伝えて手続後、レジにて現金で支払
セイコーマート	レジで「インターネットの支払い」と店員に伝えて手続後、レジにて現金で支払

(注) 上記の情報は、本要項作成時点のもので、変更される場合があります。最新情報は、インターネット出願ホームページで確認してください。

#### ③ 金融機関 ATM【Pay-easy】 **日本国内**のみ利用可能

支払可能金融機関で Pay-easy マークの付いている ATM で支払うことができます。

ATM で税金・料金払込み又は Pay-easy を選択し、手続きしてください。



#### ④ ネットバンキング **日本国内**のみ利用可能

都市銀行、地方銀行、信用金庫、信用組合、労働金庫、農協、漁協などのネットバンキングを利用することができます。事前に金融機関にて申込みが必要です。

また、楽天銀行、PayPay 銀行、au じぶん銀行、住信 SBI ネット銀行でも支払うことができます。この場合、事前に金融機関にて口座の開設が必要です。

- 1 出願登録完了画面を開く。
- 2 [ネットバンキングでの支払に進む]を押す。
- 3 ネットバンキングの契約をしている金融機関を選択し、ログイン後手続してください。

## ■ 入学検定料に係る注意事項

出願受付後はいかなる理由があっても、既納の入学検定料は返還しません。

なお、次の(1)又は(2)の場合は、既納の入学検定料(成績開示手数料を支払っている場合は、その成績開示手数料を含む)から振込手数料を差し引いて返還します。

本学から検定料返還のための返還請求書を送りますので、必要事項を記入・押印(又は署名)の上、令和6年2月29日までに指定された送付先に郵送してください。

ただし、いずれの場合もインターネット出願システムの手数料は返還対象外です。

(1) 出願書類を提出しなかった、又は受付されなかった場合

(2) 検定料を誤って二重に振り込んだ場合

また、以下の選抜の第1次選考不合格者に対しては、13,000円を返還します。

### 【総合型選抜Ⅰ型・Ⅱ型】

総合科学部，教育学部，理学部（物理学科，化学科，生物科学科，地球惑星システム学科【一般型】），医学部，薬学部，生物生産学部

### 【総合型選抜国際バカロレア型】

教育学部第三類（言語文化教育系）日本語教育系コース，第四類（生涯活動教育系）健康スポーツ系コース

返還の手続方法については、第1次選考の結果とともに本人に通知します。

(5) 郵送が必要な出願書類等の提出方法及び提出先

① 提出封筒の準備

(ア) 必ず、角形 2 号封筒(横 24cm×縦 33.2cm で A4 サイズの書類を折らずに入れることができる封筒)を使用してください。

長形 3 号定形封筒(横 12cm×縦 23.5cm)は使用できません。

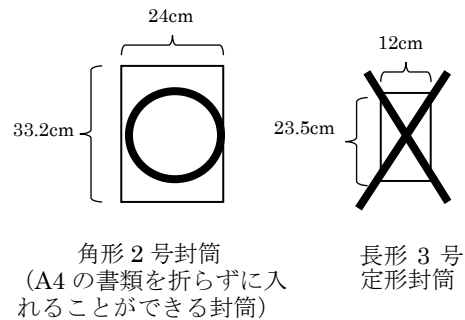

(イ) 出願登録完了画面から(注1)【封筒貼付用宛名ラベル】を印刷し、(ア)の封筒の表(宛名)面に貼付してください。

封筒貼付用宛名ラベルを印刷することを強く推奨しますが、宛名ラベルを印刷することができない場合は(注2)【封筒貼付用宛名ラベルが印刷できない場合】の記載見本のとおり、もれなく封筒の表(宛名)面に記載してください(スマートフォン、タブレットからは印刷できません。)

簡易書留・速達の表示も縦書き・赤字で記入(又は郵便局窓口で押印を依頼)してください。

(注 1) 【封筒貼付用宛名ラベル】の印刷見本

(注 2) 【封筒貼付用宛名ラベルが印刷できない場合】の記載見本

簡易書留・速達

〒739-8511  
東広島市鏡山 1-3-2

広島大学高大接続・入学センター  
▽▽学部担当 御中

出願番号 :  
入試区分 :  
出願学部・学科等 :

〒〇〇〇-〇〇〇〇  
△△県□□市◇◇町 1-2-3  
△△高等学校  
☆☆ ☆☆

簡易書留・速達

〒739-8511  
東広島市鏡山 1-3-2  
広島大学高大接続・入学センター  
▽▽学部担当 御中

出願番号：\*\*\*\*\*  
入試区分：総合型選抜 (フェニックス型)  
出願学部・学科等：▽▽学部▽▽学科  
▽▽専攻・コース▽▽系

志願者情報：〒〇〇〇-〇〇〇〇  
△△県□□市◇◇町 1-2-3  
☆☆ ☆☆  
△△高等学校

「〒〇〇〇-〇〇〇〇  
△△県□□市◇◇町 1-2-3」にはご自宅の住所を、  
「☆☆ ☆☆」は志願者の氏名を、  
「△△高等学校」の部分には、出身学校名を記入してください。

② 郵送が必要な出願書類等の封入

(6) 出願書類等を確認し、必要な書類を封入してください。

③ 簡易書留・速達郵便(又は EMS)で送付

①で作成した封筒へ、(6) 出願書類等に記載の必要書類(写真を除く)をすべて封入の上、(1) 出願期間の郵送が必要な出願書類等の提出期間内に到着するよう、**簡易書留・速達**郵便で送付してください。日本国外からの出願の場合は、EMS(Express Mail Service)等の最速の国際郵便で送付してください。

提出先	住所
高大接続・入学センター	〒739 - 8511 東広島市鏡山一丁目3番2号

(6) 出願書類等

① 出願書類のうち、英語以外の外国語で記載された証明書等には、日本語訳を添付してください。志願者本人が翻訳しても構いません。この場合、**厳封は不要**です。

② 改姓名等により現在の氏名と書類の氏名が異なる場合は、戸籍抄本等の公的機関が発行した書類の写しを添付してください。

○全員が提出を要する書類

出願書類	摘 要
写 真	<p>以下のとおり撮影した写真(ファイル形式はJPEGのみ)をアップロードしてください<b>(郵送不可)</b>。</p> <ul style="list-style-type: none"> <li>・カラー又は白黒で撮影したもの(カラーを推奨)</li> <li>・上半身、脱帽、正面向きで1人で写っているもの</li> <li>・出願時直近(3か月以内)に撮影したもの</li> <li>・JPEG(推奨サイズは縦640×横480ピクセル)形式のもの</li> </ul> <p>(注1) フォトスタジオ、写真館又は証明写真機を使用した写真データの使用を推奨します。</p> <p>(注2) アップロードされた写真は受験時の写真票に使用するほか、<u>入学後の学生証及び本学の教務システムで卒業まで使用します。</u>  <b>このため、入学後にも使用可能な写真のアップロードを推奨します。</b>  <b>なお、写真アップロード後の差し替えはできません。</b>  <b>入学後に学生証の内容(写真・氏名の表記)を変更する場合は、1,000円の手数料が必要です。</b></p>
卒業・修了 (見込) 証明書等	<p>① 高等学校長若しくは中等教育学校長が作成したもの(原本)を郵送で提出してください。</p> <p>② 高等学校卒業程度認定試験合格者及び大学入学資格検定合格者は、合格<u>成績</u>証明書を提出してください。          なお、合格に必要な残りの試験科目に相当する科目の単位を令和6年3月31日までに高等学校等で修得見込みの者は、文部科学省が発行する合格見込成績証明書の原本を郵送で提出してください。</p> <p>③ 外国において、学校教育における12年の課程を修了(見込)の者は、修了(見込)証明書を郵送で提出してください。</p> <p>④ 出願資格に該当する者で上記に記載が無い場合は、出願資格を証明できる書類を郵送で提出してください。</p>
志望理由書	<p>広島大学入試情報 <a href="https://www.hiroshima-u.ac.jp/nyushi/yoko_doga/yoko">https://www.hiroshima-u.ac.jp/nyushi/yoko_doga/yoko</a> から様式(様式の左上に「令和6年度広島大学光り輝き入試 総合型選抜」と記載されたもの)をダウンロードし、A4の用紙に印刷して志願者が自筆で記入したものを郵送で提出してください<b>(文学部のみ別様式で、パソコン等で作成。表紙のみ自筆)</b>。  <b>成果獲得に向けた努力のプロセスについても記載することが可能です。</b></p>

○学部・学科等により提出が異なる書類

出願書類	摘 要	提出を必要とする学部
自己推薦書	<p>広島大学入試情報  <a href="https://www.hiroshima-u.ac.jp/nyushi/yoko_doga/yoko">https://www.hiroshima-u.ac.jp/nyushi/yoko_doga/yoko</a> から                      自己推薦書（表紙）（様式の左上に「令和6年度広島大学光り輝き入試 総合型選抜」と記載されたもの）をダウンロードし、A4の用紙に印刷して内容を作成した後、表紙と内容を郵送で提出してください。                      自己推薦内容の根拠となる資料があれば、併せて提出してください。</p>	法学部

## 4 入学者選抜方法等

### 総合科学部 総合科学科

#### 1 入学者受入れの方針（アドミッション・ポリシー）

次の本学ホームページに当該学部・学科・コース等の記載しているアドミッション・ポリシーを必ず確認の上、出願してください。

総合科学部 <https://www.hiroshima-u.ac.jp/nyugaku/policy/ap/01>

総合科学科（上記リンク先のページ内でご確認ください。）

#### 2 入学者選抜方法

選考 小論文（講義受講を含む）、面接

ア 実施日時

11月18日 ※小論文 10:00～12:00

面接 13:30～

※講義開始時刻を遅刻限度とし、それ以降は入室できません。

イ 試験場：東広島キャンパス 総合科学部

ウ 実施科目等の内容

小論文：最初に講義を受講し、その後、講義の内容について小論文を作成します。基本的な文章表現力や記述能力及び読解力を問うとともに、論理的思考力や独創力・発想力及び構成力について総合的に評価します（点数化して評価）。

面接：総合科学科で学ぶことの意義や意志・意欲及び具体的な学問テーマを質問し、人間、社会、科学技術、時代などに対する問題意識及び理解力、課題を解決するために必要な主体性・協働性ほかを総合的に評価します（点数化して評価）。

#### 3 合否判定の基準

選考 小論文（300点満点）及び面接（200点満点）の合計点で判定します。志望理由書は、面接の参考資料として用います。

# 文学部 人文学科

## 1 入学者受入れの方針（アドミッション・ポリシー）

次の本学ホームページに記載している当該学部・学科・コース等のアドミッション・ポリシーを必ず確認の上、出願してください。

文学部 <https://www.hiroshima-u.ac.jp/nyugaku/policy/ap/02>

人文学科（上記リンク先のページ内でご確認ください。）

## 2 入学者選抜方法

選考 面接，志望理由書

ア 実施日時

11月19日 面接 9:30～

イ 試験場：東広島キャンパス 文学部

ウ 実施科目等の内容

面接：志望理由書に基づき，勉学に対する意欲，志向に関する適性，基礎学力（知識）などについて質問し，個性の豊かさ，応答の的確性や態度をも加味して，総合的に評価します（点数化して評価）。

## 3 合否判定の基準

選考 面接(50点満点)及び志望理由書(50点満点)を総合的に判定します。



## 法学部 法学科 夜間主コース

### 1 入学者受入れの方針（アドミッション・ポリシー）

次の本学ホームページに記載している当該学部・学科・コース等のアドミッション・ポリシーを必ず確認の上、出願してください。

法学部 <https://www.hiroshima-u.ac.jp/nyugaku/policy/ap/05>

法学科 夜間主コース（上記リンク先のページ内でご確認ください。）

### 2 入学者選抜方法

選考 小論文，面接

ア 実施日時

11月18日 小論文 9:30～11:00  
面接 13:30～

イ 試験場：東千田キャンパス 法学部

ウ 実施科目等の内容

小論文：論文・評論等を題材とし，法学・政治学・社会学を中心とした社会科学系の学問を学ぶ上で必要な基礎的学力をみます（点数化して評価）。

面接：法学部で学ぶことの意義，勉学に対する意欲，意向等について，志望理由書及び自己推薦書の内容に沿って行います（点数化して評価）。

### 3 合否判定の基準

選考 小論文（100点満点）の得点が配点の40%以上，面接（100点満点）の得点が配点の60%以上である者のうちから総合的に判定します。

なお，判定上順位を定める必要があるときは，小論文と面接の合計点の得点順により判定します。志望理由書及び自己推薦書は，面接する上で参考資料として用います。

## 経済学部 経済学科 夜間主コース

### 1 入学者受入れの方針（アドミッション・ポリシー）

次の本学ホームページに記載している当該学部・学科・コース等のアドミッション・ポリシーを必ず確認の上、出願してください。

経済学部 <https://www.hiroshima-u.ac.jp/nyugaku/policy/ap/07>

経済学科 夜間主コース（上記リンク先のページ内でご確認ください。）

### 2 入学者選抜方法

選考 小論文，面接

ア 実施日時

11月18日 小論文 9:00～10:30

面接 13:30～

イ 試験場：東広島キャンパス 経済学部

ウ 実施科目等の内容

小論文：論文・評論等を題材とし，経済学・経営学を学ぶ上での適性をみる問題を出題します（点数化して評価）。

面接：問題意識と勉学意欲を重視します（点数化して評価）。

### 3 合否判定の基準

選考 小論文（200点満点）及び面接（100点満点）の合計点で判定します。  
志望理由書は，面接の参考資料として用います。

# 生物生産学部 生物生産学科

## 1 入学者受入れの方針（アドミッション・ポリシー）

次の本学ホームページに記載している当該学部・学科・コース等のアドミッション・ポリシーを必ず確認の上、出願してください。

生物生産学部 <https://www.hiroshima-u.ac.jp/nyugaku/policy/ap/13>

生物生産学科（上記リンク先のページ内でご確認ください。）

## 2 入学者選抜方法

選考 面接

ア 実施日時

11月18日 面接 13:00～

イ 試験場：東広島キャンパス 総合科学部

ウ 実施科目等の内容

面接：本学部への志望動機，勉学の志向・意欲，基礎学力について質問します（段階評価）。

## 3 合否判定の基準

選考 面接の結果についてA，B，C，Dの4段階評価を行い，入学後の履修が可能か否かを判定します。志望理由書は面接する上で，参考資料として用います。

# 共通事項

## 1 受験上及び修学上の配慮を必要とする者の事前相談

障害のある者等、受験上及び修学上の配慮を必要とする者は、以下の(2)に示す事項を記載した申請書（様式は定めません。）を志願する学部事前に電話連絡した上で提出し、相談してください。

### (1) 相談の期限

点字による受験等の特別な準備を必要とする者については、出願受付開始日の3週間前までに相談してください。

その他の相談については、出願受付開始日の1週間前までに相談してください。

なお、相談の内容によっては対応に時間を要することもありますので、できるだけ早い時期に相談してください。

### (2) 申請書の記載内容

- ① 志願者の氏名、住所、電話番号
- ② 出身学校名
- ③ 志願予定の入試区分及び学部、学科・類（系）、コース及び専攻名
- ④ 障害等の種類・程度（医師の診断書又は障害者手帳（写）等を添付してください）
- ⑤ 受験上の配慮を希望する事項
- ⑥ 修学上の配慮を希望する事項
- ⑦ 出身学校でとられていた配慮
- ⑧ 日常生活の状況

## 2 出願に関する注意事項

(1) 本学の他の広島大学光り輝き入試 総合型選抜、学校推薦型選抜と併願することはできません。

また、国公立大学・学部（独自日程で入学者選抜を行う公立大学・学部を除く。以下同じ。）の学校推薦型選抜へ出願することができるのは、1つの大学・学部のみです。

従って本学の学校推薦型選抜に出願した場合は、他の国公立大学・学部の学校推薦型選抜へ出願することはできません。

(2) 出願書類は、志願者本人の自筆により黒ボールペン（摩擦熱等の温度変化で筆跡が透明化するペンは使用不可）で記載してください。

なお、記載内容を修正する際は、修正箇所を二重線で抹消し、余白部分に記載してください。修正液等は使用しないでください。

(3) 出願書類に不備・不足がある場合及び郵送が必要な出願書類等が提出期間内に到着しない場合は、受付できません。

(4) 受付後の出願書類の変更は、認めません。

(5) 受付後の出願書類は、いかなる理由があっても返却しません。

**(6) インターネット入力及び入学検定料の支払期間後の入試区分、学部・学科等及び試験科目に係る項目の変更は認めません。**

(7) 提出書類等に虚偽の記載や詐称があることが判明した場合、合格・入学を取り消します。

(8) その他の出願に関することは、広島大学高大接続・入学センター（最終ページ参照）に照会してください。

(9) 日本国籍を有しない者が夜間主コースに入学しても在留資格「留学」を取得することはできません。

また、入学後に他の在留資格から「留学」に変更することもできません。

(10) 入学者選抜を通じて取得した個人情報（氏名、生年月日、性別、その他の個人情報等）は、入学者選抜及び合格通知並びに入学手続に利用します。

なお、希望した場合のみ、合格後の広島大学体育会・大学祭実行委員会及び広島大学消費生活協同組合資料の送付及び本学池の上学生舎入居者選考を行うために利用します。ただし、池の上学生舎入居者選考には、出願書類により取得した個人情報のみ利用します。

合格者の個人情報は、入学前後の学生支援関係（履修指導、奨学金申請、高等教育の修学支援新制度の申請、学生証発行等）業務及び調査・研究（入試の改善や志願者動向の調査・分析等）を行うために利用します。

また、各種業務等での個人情報の利用にあたっては、一部の業務を本学から委託を受けた業者において行うことがあります。この場合、本学から委託を受けた業者に対して、委託した業務を遂行するために必要となる限度で、取得した個人情報の一部を提供します。

### 3 大学入学共通テストに関する注意事項（総合型選抜Ⅱ型・学校推薦型選抜(大学入学共通テストを課す選抜のみ)）

- (1) 令和6年度大学入学共通テストの詳細については、大学入学共通テスト受験案内を参照してください。  
なお、令和6年度広島大学光り輝き入試 総合型選抜及び学校推薦型選抜において、令和5年度大学入学共通テスト以前の成績は利用できません。
- (2) 総合型選抜Ⅱ型・学校推薦型選抜で課す大学入学共通テスト受験科目については、各学部、学科・類（系）、コース及び専攻のページをよく確認した上で間違いがないよう大学入試センターに出願手続する必要があります。
- (3) 出願書類受付後に、志望する学部・学科等が指定した教科・科目等を受験していないことが判明した場合、最終選考の対象となりませんので、注意してください。
- (4) 大学入学共通テストにおける外国語（英語）の得点の取扱いについて  
外国語（英語）において、リーディングとリスニングを課します（リスニングが免除となった場合を除き、リーディング及びリスニングの両方を受験している場合のみ、外国語（英語）を受験したことになります。）。リーディング(100点満点)、リスニング(100点満点)の合計点(200点満点)を外国語(英語)の得点とし、各学部、学科・類（系）、コース及び専攻が定めている配点に換算します。  
ただし、大学入学共通テストにおける受験上の配慮申請により、リスニングが免除とされた場合は、リーディングのみ200点満点として換算し、その得点を各学部・学科等が定めている配点に換算します。
- (5) 外国語（英語）において、本学の指定する条件をすべて満たした場合、本学を受験する年度の大学入学共通テストの外国語（英語）の得点を満点とみなします。詳細は、本要項記載の本学が指定する英語民間試験の活用について（1）大学入学共通テストを確認してください。
- (6) 倫理・政治経済（4単位科目）、倫理（2単位科目）、政治経済（2単位科目）はそれぞれ別科目になりますので、必ず各学部・学科等の指定する科目の中から選択してください。
- (7) 数学の簿記・会計及び情報関係基礎を選択解答できる者は、高等学校又は中等教育学校で当該科目を履修した者（情報関係基礎においては、専門教育を主とする農業、工業、商業、水産、家庭、看護、情報及び福祉の8教科に設定されている情報に関する科目を履修した者）及び文部科学大臣の指定を受けた専修学校高等課程の学科修了（見込）者に限ります。
- (8) 数学において、2科目を受験した場合の取扱いについては、受験を要する科目数を1科目としている場合、高得点の解答科目を採用します。
- (9) 地理歴史・公民において2科目を受験した場合の取扱いについては、受験を要する科目数を1科目としている場合、第1解答科目の得点を採用しますので、**第1解答科目は必ず学部・学科等の指定した科目の中から選択してください。**
- (10) 理科において、物理基礎、化学基礎、生物基礎、地学基礎（以下、「基礎を付した科目」という。）から2科目又は物理、化学、生物、地学（以下、「基礎を付していない科目」という。）から2科目を選択できる場合の基礎を付していない科目の取扱いは、「基礎を付していない科目」2科目の合計点（200点満点）を0.5倍（100点満点）に圧縮したものを理科の得点とし、各学部、学科・類（系）、コース及び専攻が定めている配点に換算します。
- (11) 理科において2科目を受験した場合の取扱いについては、受験を要する科目数を1科目としている場合、第1解答科目の得点を採用しますので、**第1解答科目は必ず学部・学科等の指定した科目の中から選択してください。**

### 4 総合型選抜Ⅱ型・学校推薦型選抜（大学入学共通テストを課す選抜のみ）における大学入学共通テスト成績請求票の提出について

12月中旬以降に令和6年度大学入学共通テスト成績請求票が手元に届き次第、UCAROから改めて受験票を印刷し、印刷した受験票に成績請求票を貼付した上で、所定の期日までに出願した学部へ簡易書留・速達郵便にて送付してください。詳細はUCAROのメッセージ機能を使用して別途お知らせしますので、必ずご確認ください。

### 5 受験票等の印刷について

本学において出願書類、出願資格及び出願要件の確認が終了して問題が無い場合は、次の表の日時で受験番号の閲覧、受験票及び受験案内が印刷できるようになりますので、**UCAROからそれぞれを印刷し、試験当日に持参してください。**出願手続が完了しているかどうかについては、お答えすることはできません。オンラインによる選抜では印刷し、手元に控えるようにしてください。

受験票及び受験案内が印刷できない場合は、各学部（最終ページの学部等照会先）へ連絡してください。

出願期間	選抜区分	学部・学科等	受験番号の閲覧が可能となる日時	受験票及び受験案内の印刷が可能となる日時	
9月上旬	総合型選抜Ⅱ型	文学部	9月13日正午	9月13日正午 ※	
10月上旬	総合型選抜Ⅰ型	理学部（数学科，地球惑星システム学科【日本地学オリンピック利用型】）	10月16日正午	10月16日正午	
		総合科学部，教育学部，理学部（地球惑星システム学科【一般型】）		11月1日正午 （第1次選考の合格者のみ）	
	総合型選抜Ⅱ型	法学部，歯学部，工学部，情報科学部		10月16日正午	
		教育学部，理学部（物理学科，化学科，生物科学科），医学部，薬学部，生物生産学部		11月1日正午 （第1次選考の合格者のみ）	
	総合型選抜国際バカロレア型	教育学部第三類（言語文化教育系）日本語教育系コース，第四類（生涯活動教育系）健康スポーツ系コース <b>以外</b>		10月16日正午	10月16日正午
		教育学部第三類（言語文化教育系）日本語教育系コース，第四類（生涯活動教育系）健康スポーツ系コース			11月1日正午 （第1次選考の合格者のみ）
	総合型選抜社会人型	法学部，経済学部		10月16日正午	
総合型選抜フェニックス型	総合科学部，文学部，法学部，経済学部，生物生産学部	10月16日正午			
11月上旬	学校推薦型選抜	教育学部，経済学部，生物生産学部	11月13日正午	11月13日正午	

※ 第2次選考の受験案内を第1次選考合格者発表日にUCAROのメッセージ機能を利用して送付しますので，確認してください。

## 6 受験に関する注意事項

- 受験者は，小論文又は面接等の実施前日までに試験場を確認するとともに，試験についての諸注意を承知しておいてください（試験前日は試験場の建物内へ入ることはできません）。
- 小論文及び面接等の実施当日は，試験開始時刻30分前までに試験室に入室してください。**  
試験開始時刻後30分を超えたときは入室できません。この場合は，試験場事務室に申し出てください。  
ただし，総合科学部の総合型選抜Ⅰ型【一般型】，フェニックス型，生物生産学部の総合型選抜Ⅱ型【セミナー受講型】，学校推薦型選抜の遅刻限度は以下のとおりで，**それ以降は入室できません。**
  - ・総合科学部：講義開始時刻
  - ・生物生産学部：セミナー開始時刻
- 各学部・学科等の指定した実施科目等はすべて受験してください。1つでも受験しなかった場合は合格者選考の対象となりません。**
- 試験当日は，**本学受験票**，筆記用具，時計（計時機能だけのもの）を持参してください。  
なお，受験の際，筆記用具や時計などで机上に置くことができるものについては，受験案内（UCAROから各自で印刷）でご確認ください。
- 小論文等は，黒鉛筆又はシャープペンシルを使用してください。
- 携帯電話，スマートフォン，タブレット端末，ウェアラブル端末，電子辞書，ICレコーダー，イヤホン，音楽プレーヤー等の電子機器類は，試験室に入る前に必ずアラームの設定を解除し，電源を切ってかばん等に入れておいてください。試験時間中に，これらの電子機器類，教科書，参考書，辞書等の書籍類をかばん等にしまわず，身につけていたり手に持っているとは不正行為とすることがあります。**  
**※イヤホンは耳に装着していれば使用しているものとします**（補聴器等を使用したい場合は，「1 受験上及び修学上の配慮を必要とする者の事前相談」を参照のうえ，申請してください。）。  
なお，不正行為の取扱いについては，大学入学共通テストに準じて行いますので，必ず各試験場の「受験者心得」を確認してください。  
また，不正行為があったときは，直ちに受験の中止と退室を命じ，その後の受験を認めません。当該選抜区分におけるすべての成績も無効とします。

さらに、不正行為については、状況により警察へ被害届を提出するなどの対応をとる場合があります。

- (7) 試験場・試験室において、他の受験者に迷惑となるような行為や試験の公平性を損なう行為を行ってはけません。

また、監督者の指示には、必ず従ってください。

- (8) 受験滞在中の宿泊場所は、受験者で手配してください。

- (9) **台風等による気象状況の悪化、流行性の感染症等により入学試験実施が危ぶまれる場合は広島大学ホームページ <https://www.hiroshima-u.ac.jp/> にて延期及び開始時間繰下げ等の対応をお知らせしますので必ずご覧ください。**

- (10) その他受験に関することは、各学部（最終ページの学部等照会先）に照会してください。

## 7 合格者発表等

合格者発表日は以下のとおり予定しております。

選抜区分	第1次選考/ 第2次選考合格者発表	合格者発表/最終合格者発表
総合型選抜 I型・II型	学生募集要項 I・II型の1募集人員・実施日程を参照してください。	
総合型選抜 国際バカロレア型	令和5年11月1日正午 ※1	令和5年12月1日正午 ※2
総合型選抜 社会人型		令和5年12月1日正午
総合型選抜 フェニックス型		令和5年12月1日正午
学校推薦型選抜	令和5年12月1日正午 ※3	令和6年2月13日正午

※1 教育学部第三類（言語文化教育系）日本語教育系コース，第四類（生涯活動教育系）健康スポーツ系コースのみ第1次選考合格者発表があります。

※2 令和5年11月の国際バカロレア資格（IB フルディプロマ）試験受験予定者は条件付合格者となります。

IB 試験を受験の際、試験結果を IBIS（International Baccalaureate Information System）を通じて本学に送付するように登録してください。

なお、令和6年1月31日までに次の①、②を各学部（最終ページの学部等照会先）へ郵送で提出してください。

- ① 所属する高等学校等の校長，進路指導担当者が作成した IB 最終試験 6 科目の成績を証明する書類（任意様式）
- ② IB 最終試験 6 科目の成績評価証明書（国際バカロレア機構から大学へ直送）
  - \* ①と②の両方を期限までに本学が受領できない場合は、条件付合格取消となります（事前に各学部に相談している場合を除く）。
  - \* ②で提出された成績から国際バカロレア資格の取得が確認できなかった場合は条件付合格取消となります。
  - \* 国際バカロレア資格の合計点及び各科目の得点が出願時の見込みの得点より下回った場合も、条件付合格を取り消す場合があります。

※3 教育学部，生物生産学部のみ第1次選考合格者発表があります。

### (1) 第1次選考/第2次選考合格者発表

- ① 合格者発表日に、UCARO で発表します（本学ホームページでの公表は行いません）。

なお、電話等による可否の問合せには応じられません。

- ② 以下の選抜の第1次選考の不合格者には、入学検定料の返還方法に関する書類データを、第1次選考合格者発表日に UCARO のメッセージ機能を利用して送付します。書類データを印刷し、所定の手続を行ってください。

#### 【総合型選抜 I 型・II 型】

総合科学部，教育学部，理学部（物理学科，化学科，生物科学科，地球惑星システム学科【一般型】），医学部，薬学部，生物生産学部

#### 【総合型選抜国際バカロレア型】

教育学部第三類（言語文化教育系）日本語教育系コース，第四類（生涯活動教育系）健康スポーツ系コース

### (2) 合格者発表/最終合格者発表

- ① 最終合格者に、合格通知書及び入学手続に必要な書類を郵送します。

- ② 最終合格者発表日に、UCARO で発表します（本学ホームページでの公表は行いません）。

- ③ UCARO での発表は、本学の情報提供の一環として行うものであり、最終合格者発表は、合格通知書の郵送となります。

なお、電話等による可否の問合せには応じられません。

### (3) 注意事項

広島大学及び最寄りの JR 駅・バス停周辺での合否電報（電子メールを利用した合否連絡などの類似行為を含む）の予約等について、広島大学は一切関与していません。

### (4) 合格しなかった者（最終合格者発表前の総合型選抜Ⅱ型・学校推薦型選抜出願者（大学入学共通テストを課す選抜）を含む）の取扱い

合格しなかった者（最終合格者発表前の総合型選抜Ⅱ型・学校推薦型選抜出願者を含む）のうち、大学入学共通テストを受験したものは、個別学力検査について、前期日程から1つ、後期日程から1つの合計2つまでの大学・学部を選んで出願することができます。

なお、本学の学部・学科等の個別学力検査の受験を希望する場合は、令和6年度広島大学一般選抜学生募集要項（令和5年11月下旬に本学ホームページで公表予定）で確認してください。

### (5) 入学後の教育

合格した学部・学科等が開設する主専攻プログラムを選択し、履修します。

ただし、以下の選抜区分・学部の入学後の教育は下表のとおりです。

選抜区分	学部	入学後の教育
総合型選抜 国際バカロレア型	文学部	学生のコース（教育プログラム）及び専門分野は、入学後2年次生になる時点で決定します。志望者数がコース（教育プログラム）の受け入れ可能数を超える場合は、1年次前期の学業成績に基づいて選考するため、志望者数と学業成績によっては希望の専門分野に入れない場合があります。
総合型選抜 フェニックス型	総合科学部	原則として、一般選抜により入学した者と同じ教育課程により行います。
	文学部	1 在学年限8年の範囲内で弾力的に単位を修得できるよう考慮します。 2 学生のコース（教育プログラム）及び専門分野によっては、申請により、外国語科目に代えて他の科目の履修を認めることがあります。ただし、学生のコース（教育プログラム）及び専門分野は、入学後2年次生になる時点で決定します。志望者数がコース（教育プログラム）の受け入れ可能数を超える場合は、1年次前期の学業成績に基づいて選考するため、志望者数と学業成績によっては希望の専門分野に入れない場合があることに留意してください。詳細は文学部に問合せください。
	法学部	原則として、一般選抜により入学した者と同じ教育課程により行います。 ただし、外国語科目（英語）の履修に代えて、他の科目を履修することができます。
	経済学部	原則として、一般選抜により入学した者と同じ教育課程により行います。 ただし、外国語科目（英語）の履修に替えて、他の科目を履修することができます。
	生物生産学部	在学年限8年の範囲で弾力的に考慮します。 指導教員以外に、修学相談等を担当する教員組織を編成し、助言を行います。

## 8 入学手続（概要）

入学手続期間は以下のとおり予定しております。

選抜区分	入学手続期間
総合型選抜 I型・II型	学生募集要項 I・II型の1 募集人員・実施日程の入学手続期間を参照してください。
総合型選抜 国際バカロレア型	令和6年2月13日正午～2月19日午後5時
総合型選抜 社会人型	令和5年12月1日正午～12月8日午後5時
総合型選抜 フェニックス型	令和5年12月1日正午～12月8日午後5時
学校推薦型選抜	令和6年2月13日正午～2月19日午後5時



入学手続に関する詳細は、合格者に別途通知します。  
入学手続の一部及び入学料の納入は、出願時に登録した UCARO の ID (メールアドレス) 及びパスワードを引き続き使用して行いますのでご注意ください。

### (1) 手続方法

詳細は、入学生の手引 (UCARO の入学手続ページ (合格者のみ閲覧可) でダウンロードできます。) により確認することになりますが、概略は以下のとおりです。

- ① 合格を確認後、入学手続期間内に UCARO にログインして、必要事項を入力する。
- ② UCARO のシステムを利用して、入学手続期間内にコンビニエンスストア等から入学料を振り込む。
- ③ 入学手続書類送付先へ提出書類を、指定期間内に必着で届くよう、**簡易書留・速達**郵便で送付する。

### (2) 納入金

**高等教育の修学支援新制度 (給付奨学金+入学料・授業料減免) に申請する場合は、入学料・授業料ともに、入学後に本学からの決定通知があるまでは納入しないでください。**

- ① 入学料 282,000 円 (夜間主コースは 141,000 円)
  - ② 授業料 (年額) 535,800 円 (夜間主コースは 267,900 円)
    - ・ 既納の入学料は、いかなる理由があっても返還しません。
    - ・ **在学中に授業料の改定が行われた場合は、改定後の授業料を納入することになります。**
- ※ **ただし、上記記載の金額は、令和 5 年 7 月現在のものです。**  
**納入金の額及び具体的な納入方法等の詳細については、別途ご案内する予定です。**

### (3) 入学手続に関する注意事項

入学手続完了後、高等学校等の課程を卒業 (修了) しないなどの事由が生じた場合は、入学を取り消します。

#### 【広島大学光り輝き入試 総合型選抜 I・II 型及び学校推薦型選抜について】

- ① 合格者は、本学及び他の国公立大学の個別学力検査を受験しても、合格者にはなりません。ただし、特別の事情により入学を辞退する必要がある、以下の期日までに入学辞退届 (様式は任意ですが、受験した学部、学科・類 (系) 及びコース・専攻の名称、受験番号、住所、氏名、入学を辞退する理由等を自筆で記入してください。) を本学学長に提出し、その許可が得られた場合はこの限りではありません。
  - 総合型選抜 I 型：令和 5 年 12 月 8 日 午後 5 時まで
  - 総合型選抜 II 型・学校推薦型選抜：令和 6 年 2 月 19 日 午後 5 時まで
- ② 入学手続を完了した者は、これを取り消して本学及び他の国公立大学・学部へ入学することはできません。
- ③ 合格者については、国公立大学の分離分割方式による合格及び追加合格業務を円滑に行うため、氏名及び大学入学共通テストの受験番号に限って、可否及び入学手続等に関する個人情報、独立行政法人大学入試センター及び併願先の国公立大学に送達されます。

#### 【広島大学光り輝き入試 総合型選抜 国際バカロレア型・社会人型・フェニックス型について】

- ① 合格者のうち本学への入学意思がなく、入学を辞退する場合は、入学手続期間最終日の午後 5 時までに入学辞退届 (様式は任意ですが、受験した学部、学科・類 (系) 及びコース・専攻の名称、受験番号、住所、氏名、入学を辞退する理由等を自筆で記入してください。) を合格した学部の入試担当 (最終ページ参照、ただし、経済学部の昼間コースは当該学部の昼間コース、夜間主コースは当該学部の夜間主コース) へ郵送により提出してください。  
なお、手続期間最終日までに入学辞退届を郵送により提出できない場合は、合格した学部 (最終ページの学部等照会先) の入試担当 (経済学部の昼間コースは当該学部の昼間コース、夜間主コースは当該学部の夜間主コース) へ電話連絡後、入学辞退届を速やかにメール添付又は fax で送付の上、本紙は合格した学部へ速やかに速達で郵送してください。
- ② 入学手続期間中に入学手続を完了しない場合は、本学への入学を辞退したものと扱われます。

## 9 長期履修制度について

次の (1) ~ (3) のいずれかに該当する者を対象として、標準の修業年限を超えて一定の期間にわたり、計画的に教育課程を履修して卒業することができる制度があります。

- (1) 職業を有し、かつ、就業している者 (アルバイトとして就業する者を含む) で、学修時間の確保が著しく困難であるもの
- (2) 家庭において家事、育児及び介護を行う者で、学修時間の確保が著しく困難であるもの
- (3) 総合型選抜フェニックス型により入学した者

この制度による授業料は、標準の修業年限分の授業料総額を計画的に履修することを認められた一定の期間の年数で分割して納めることとなります。

なお、本制度適用の可否や長期履修期間の年限等については、各学部で異なりますので、志願する学部へ照会してください。

## 10 入学資格の個別審査について

- (1) 学校教育法施行規則第 150 条第 7 号に基づき、広島大学入学資格認定書の交付を受けたい者は、広島大学ホームページ（下記 URL 参照）を確認し、以下の期間に申請してください。

URL <https://www.hiroshima-u.ac.jp/nyushi/gakubu/senbatsu/kobetsushinsa>

選抜区分	受付期間
総合型選抜 <b>Ⅱ型</b> (文学部人文学科)	令和 5 年 8 月 1 日午前 9 時から 8 月 4 日午後 5 時まで
総合型選抜 <b>Ⅰ型・Ⅱ型</b> (文学部人文学科) <b>以外</b>	令和 5 年 9 月 1 日午前 9 時から 9 月 6 日午後 5 時まで
総合型選抜 <b>社会人型</b>	
総合型選抜 <b>フェニックス型</b>	

※ 入学資格の個別審査が出願資格にない学部・学科等があります。

- (2) 学校教育法第 90 条第 2 項の規定により大学に入学した者であって、本学において入学資格の審査を希望するものは、以下の期間に高大接続・入学センター（phone：082-424-2993）に問合せしてください。

選抜区分	受付期間
総合型選抜 <b>Ⅱ型</b> (文学部人文学科)	令和 5 年 8 月 1 日午前 9 時から 8 月 4 日午後 5 時まで
総合型選抜 <b>Ⅰ型・Ⅱ型</b> (文学部人文学科) <b>以外</b>	令和 5 年 9 月 1 日午前 9 時から 9 月 6 日午後 5 時まで
総合型選抜 <b>社会人型</b>	
総合型選抜 <b>フェニックス型</b>	

# 広島大学の入試に関する情報について

## 1 広島大学ホームページ (Web サイト)

広島大学ホームページのメニュー[入試情報]をご覧ください。大学の最新情報、教員の研究内容や学生生活など、広島大学に関する詳細な情報を調べることができます。

また、出願に必要な書類のダウンロード等もできます。

詳しくは次のホームページをご覧ください。

広島大学トップページ：<https://www.hiroshima-u.ac.jp/>

学生募集要項・出願書類等：[https://www.hiroshima-u.ac.jp/nyushi/yoko\\_doga/yoko](https://www.hiroshima-u.ac.jp/nyushi/yoko_doga/yoko)

## 2 入学志願者用大学案内「広島大学で何が学べるか」

広島大学全体にかかわること、学部・学科等の内容及びキャンパス生活の情報などを、多くの写真を交えて詳しく紹介しています。請求方法は上記ホームページ等をご覧ください。

## 3 オープンキャンパス・入試説明会・相談会等

広島大学では、例年、オープンキャンパスや入試説明会を開催しているほか、オンラインでの相談会も実施しております。

詳細については、次のホームページをご覧ください。

<https://www.hiroshima-u.ac.jp/nyushi/setsumeikai>

## 4 過去問題 (2 年分) が閲覧できる場所

2 年分の一般選抜、総合型選抜及び学校推薦型選抜の問題を閲覧可能です。なお、いずれの入試も、面接及び実技(健康スポーツ系コース及び音楽文化系コース)に関する資料はありません。

また、令和 4・令和 5 年度一般選抜、総合型選抜及び学校推薦型選抜の問題(著作権該当部分を除く)及び解答例等は、Web上でも閲覧できます。その他の入試における過去問題の情報と併せて公開していますので、次のホームページをご覧ください。

<https://www.hiroshima-u.ac.jp/nyushi/gakubu/kakomon>

閲覧場所		備考
図書館	広島大学東広島キャンパス ・中央図書館、西図書館 広島大学霞キャンパス ・霞図書館  <div style="border: 1px solid black; padding: 5px; width: fit-content;"> <p>(注)図書館での令和 5 年度の過去問題等の公開は、8 月からを予定しています。</p> </div>	令和 4・令和 5 年度の過去問題及び令和 5 年度の解答例等が閲覧のみできます(コピーはできません。) 利用者に対する注意事項等がありますので、利用前に必ず次のホームページを確認してください。 <a href="https://www.lib.hiroshima-u.ac.jp/">https://www.lib.hiroshima-u.ac.jp/</a>
オフィス	・東京オフィス phone: 03-6206-7390 ・大阪オフィス phone: 080-2937-3248 ・福岡オフィス phone: 080-1632-4204	令和 4・令和 5 年度の過去問題及び令和 5 年度の解答例等が閲覧のみできます(コピーはできません。) 来室の際は事前に電話連絡してください。 利用前に本学ホームページを確認してください。

## 広島大学光り輝き入試 総合型選抜・学校推薦型選抜における試験成績(個人情報)の開示について

1 令和6年度広島大学光り輝き入試 総合型選抜・学校推薦型選抜(以下、広島大学光り輝き入試)における受験者本人の成績については、本学入学者選抜のインターネット出願登録時に試験成績の開示を申請した者に限り、下表のとおり開示します。

項 目	開 示	内 容
成 績	第1次選考	総合評価としての段階評価 *段階評価は[別表]のとおり。
	選考又は第2次選考	
	最終選考	

[別表] 【第1次選考】

A	広島大学光り輝き入試 第2次選考又は最終選考の受験を許可するに、適切と認められる者
B	広島大学光り輝き入試 第2次選考又は最終選考の受験を許可するに、やや不十分と認められる者
C	広島大学光り輝き入試 第2次選考又は最終選考の受験を許可するに、不十分と認められる者
D	広島大学光り輝き入試 第2次選考又は最終選考の受験を許可するに、適切でないとして認められる者

【選考又は第2次選考】

A	広島大学光り輝き入試によって最終選考の受験又は入学を許可するに、適切と認められる者
B	広島大学光り輝き入試によって最終選考の受験又は入学を許可するに、やや不十分と認められる者
C	広島大学光り輝き入試によって最終選考の受験又は入学を許可するに、不十分と認められる者
D	広島大学光り輝き入試によって最終選考の受験又は入学を許可するに、適切でないとして認められる者

【最終選考】

A	広島大学光り輝き入試によって入学を許可するに、適切と認められる者
B	広島大学光り輝き入試によって入学を許可するに、やや不十分と認められる者
C	広島大学光り輝き入試によって入学を許可するに、不十分と認められる者
D	広島大学光り輝き入試によって入学を許可するに、適切でないとして認められる者

2 試験成績の開示に関する手続の流れは、次のとおりです。

<p><b>手順1</b></p> <p><b>インターネット出願登録時に試験成績の開示を申請</b></p> <ul style="list-style-type: none"> <li>▶ 開示手数料として1つの入試につき、300円が入学検定料に加算されます。申請後に受験しなかった場合も、開示手数料は返金できません。</li> </ul> <p><b>手順2</b></p> <p><b>開示期間中にUCAROにログインし、受験一覧の「成績照会」から確認</b></p> <ul style="list-style-type: none"> <li>▶ 開示期間：令和6年4月22日から5月31日</li> <li>▶ UCARO <a href="https://www.ucaro.net/">https://www.ucaro.net/</a> <ul style="list-style-type: none"> <li>※ 開示期間外は一切照会できません。</li> <li>※ 郵送や電話による開示はできません。</li> <li>※ 出願時に登録したUCAROのID(メールアドレス)及びパスワードを引き続き使用して行いますのでご注意ください。</li> <li>パスワードを忘れた場合は、ご自身で再設定できます。</li> </ul> </li> </ul>
--

なお、インターネット出願登録時に試験成績の開示を申請しなかった場合は、個人情報の保護に関する法律に基づく個人情報の開示請求制度により、開示請求を行うこともできます。ただし、令和6年度入学者選抜の試験成績については、令和6年4月22日以降に開示申請を受け付けます。本制度の詳細は、以下のホームページを参照してください。

**※本制度での開示請求による開示内容とUCAROでの開示内容は同じです。**

<https://www.hiroshima-u.ac.jp/about/examresult>

<問合せ先>

試験成績の開示 (注)	個人情報の保護に関する法律に基づく開示請求
高大接続・入学センター 〒739-8511 東広島市鏡山一丁目3番2号 phone: 082-424-2993	財務・総務室総務・広報部総務グループ 〒739-8511 東広島市鏡山一丁目3番2号 phone: 082-424-5014

(注) 試験成績の開示に関する問合せ先は、高大接続・入学センターに限ります。  
受験した学部では、問合せに対応していません。

# 試験場位置図

## 東広島キャンパス試験場（東広島市）

（東広島市鏡山一丁目）

学部試験場

**総合科学部，文学部，教育学部，経済学部※，理学部，工学部，生物生産学部，情報科学部**

**※ 夜間主コースの試験場も東広島キャンパスです。**

経路：バス

JR山陽本線西条駅前からバス広島大学行，  
山陽新幹線東広島駅前からバス広島大学行で，

- ・総合科学部，生物生産学部は，広大西口下車
  - ・文学部，教育学部，経済学部，理学部は，広大中央口下車
  - ・工学部，情報科学部は，大学会館前下車（いずれも所要時間約20分）
- ※ただし，東広島駅前からのバスの本数が非常に少ないので注意してください。なお，東広島駅前から西条駅前までは，バスで約20分です。

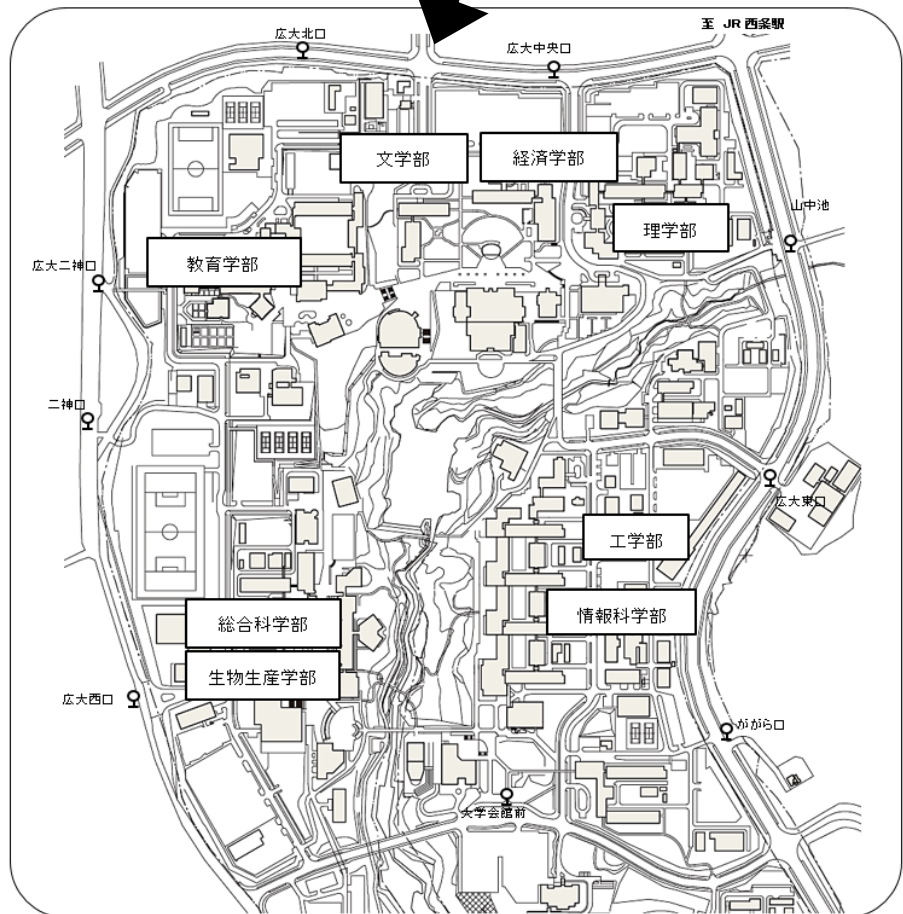

バスの臨時便の有無は試験日によって異なります。本学ホームページで確認してください。

**霞キャンパス試験場（広島市）**

（広島市南区霞一丁目2番3号）

学部試験場 **医学部，歯学部，薬学部**

※ **公共交通機関を利用してください。**

**霞キャンパスの駐車場は利用できません。**

**また，駐車場の幹旋も行いません。**

経路：バス

- ・ J R山陽本線・山陽新幹線広島駅前から  
まちのわろープ右回り/段原・  
大学病院・旭町・県病院方面 (No.302,322,  
332,342) 又は広島みなと新線/広島港栈橋  
行き (No. 312) で，大学病院前下車  
(所要時間約 15 分)
- ・ J R山陽本線横川駅前から大学病院行で，  
終点下車 (所要時間約 40 分)



バスの臨時便はありませんので，ご注意ください。

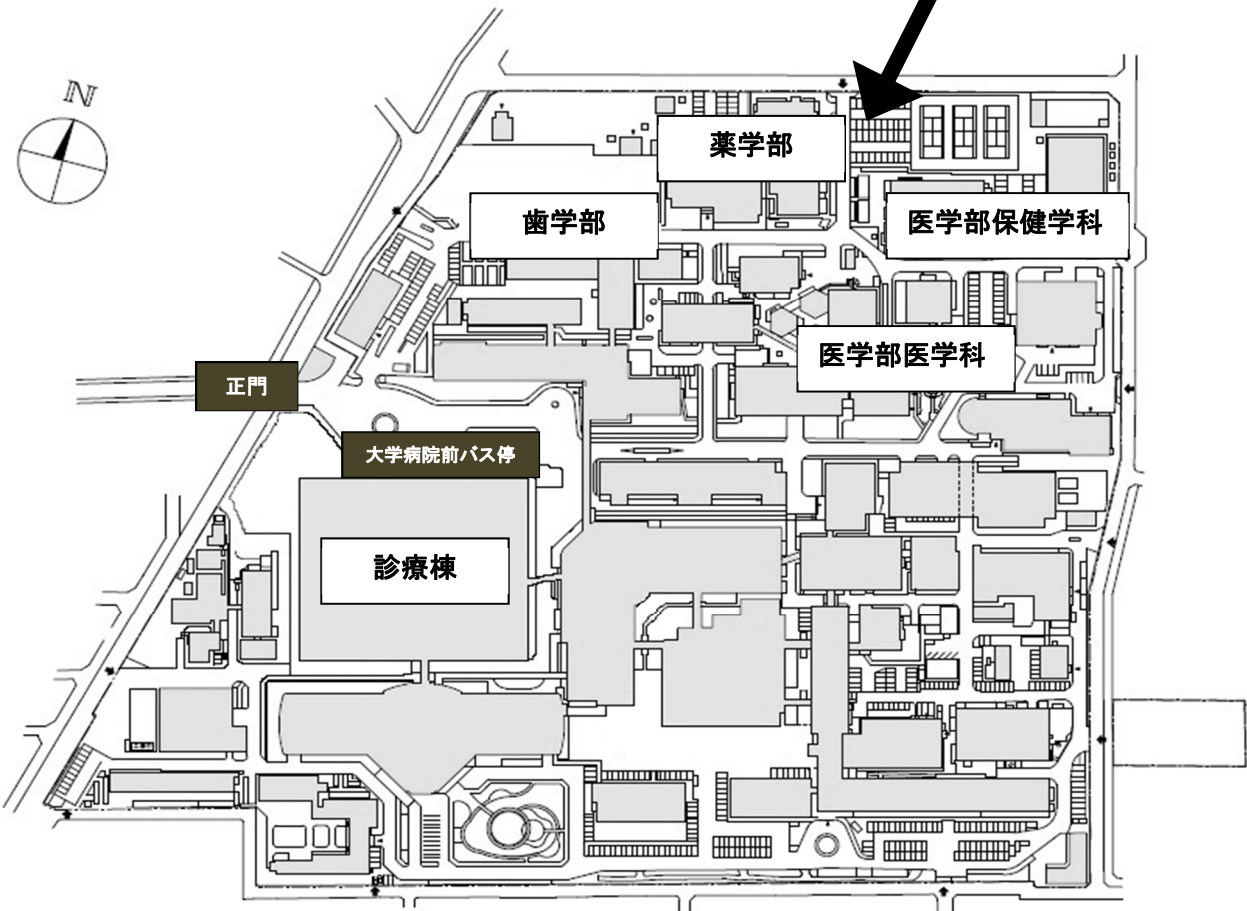

# 東千田キャンパス試験場 (広島市)

(広島市中区東千田町一丁目 1 番 89 号)

学部試験場 **法学部**

※ 公共交通機関を利用してください。  
東千田キャンパスの駐車場は利用できません。  
また、駐車場の幹旋も行いません。

経路：市内電車

- ・ J R 山陽本線・山陽新幹線広島駅前から市内電車 (紙屋町東経由広島港行) で日赤病院前下車 (所要時間約 30 分)

経路：バス

- ・ J R 山陽本線・山陽新幹線広島駅前から東西線アルパーク方面行 (No. 50) で、日赤病院前下車 (所要時間約 15 分)



市内電車及びバスの臨時便はありませんので、  
ご注意ください。

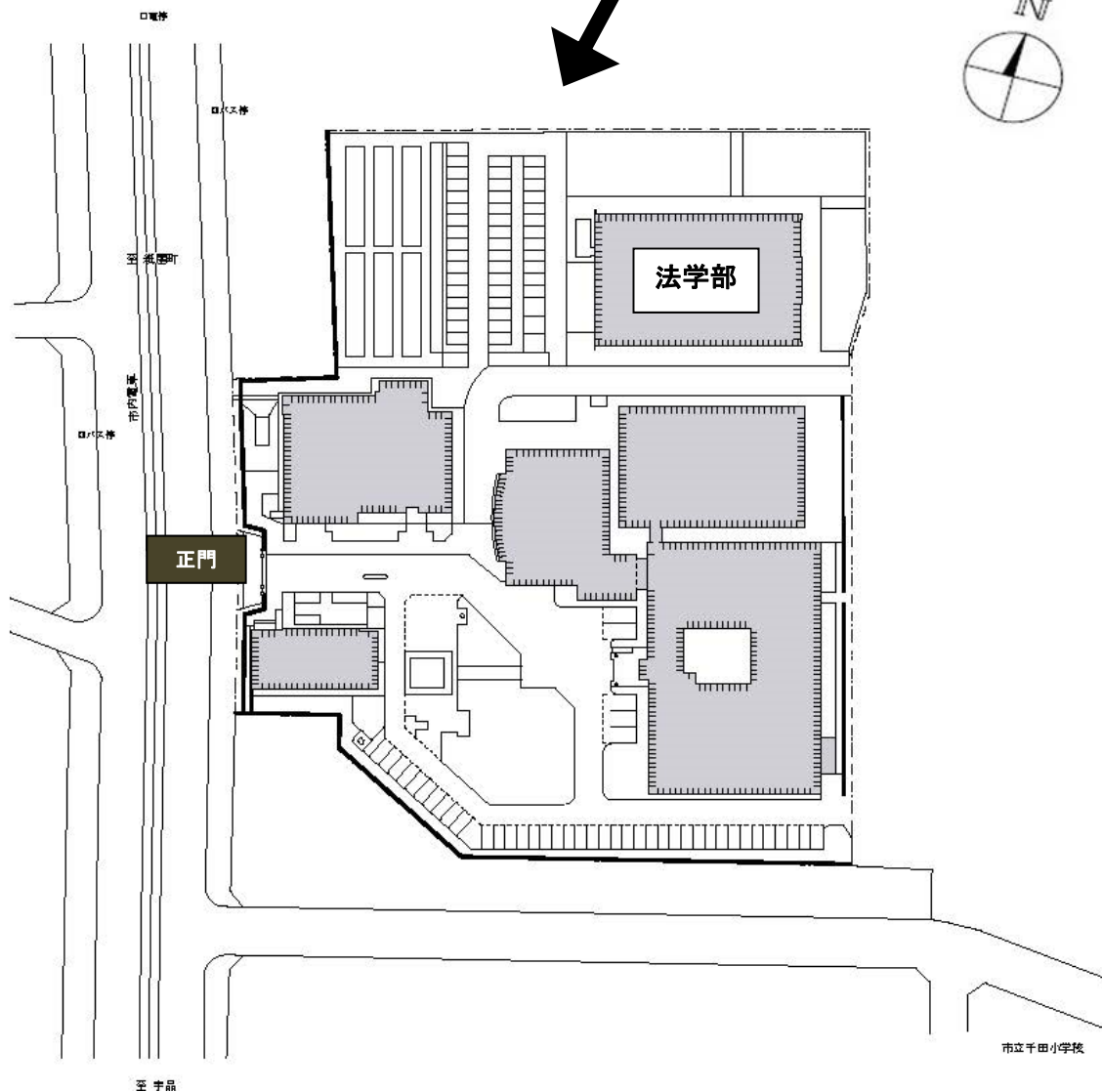

# 学生生活のサポート

## 経済支援について

### (1) 高等教育の修学支援新制度(給付奨学金+入学料・授業料減免)

詳細は次のホームページを参照してください。

[https://momiji.hiroshima-u.ac.jp/momiji-top/life/post\\_65.html](https://momiji.hiroshima-u.ac.jp/momiji-top/life/post_65.html)

### (2) 広島大学フェニックス奨学制度

詳細は「広島大学フェニックス奨学制度」のページを参照してください。

### (3) 広島大学光り輝く奨学制度

詳細は「広島大学光り輝く奨学制度」のページを参照してください。

### (4) 奨学金

経済的理由により、修学の継続が困難な学生は、奨学金貸与又は給付制度に申請することができます。

奨学金には、「日本学生支援機構」「地方公共団体」「民間財団」によるものがあります。

本学では、現在約4割の学生が日本学生支援機構奨学金の貸与を受けています。

#### ① 日本学生支援機構奨学金

種別	貸与月額
第一種(無利子)	・自宅通学 20,000円・30,000円・45,000円から選択 ・自宅外通学 20,000円・30,000円・40,000円・51,000円から選択
第二種(有利子※)	20,000円～120,000円(10,000円単位)から選択

※ 卒業又は退学後に、貸与額に対して利息(上限年利3%で、利率固定型・利率見直し型を選択)が付きます。

#### ② その他の奨学金

広島大学では、地方公共団体や民間財団による奨学金を取り扱っています。

受給資格や貸与・給付金額などの情報は、本学ホームページをご覧ください。

<各種問合せ先>		
広島大学教育室教育部 学生生活支援グループ	〒739-8514 東広島市鏡山一丁目7番1号	
高等教育の修学支援新制度(給付奨学金+入学料・授業料減免)のご相談	phone 082-424-4353	e-mail <a href="mailto:gkeizai-group@office.hiroshima-u.ac.jp">gkeizai-group@office.hiroshima-u.ac.jp</a>
フェニックス奨学制度・光り輝く奨学制度・奨学金のご相談	phone 082-424-6167 6162	

経済支援に関する本学ホームページ

広島大学ホームページ → 高校生・受験生の方 → 広島大学 学生情報の森もみじ  
→ 学生生活のサポート → 経済支援

<https://momiji.hiroshima-u.ac.jp/momiji-top/life/keizaishien/financial.html>



# 広島大学フェニックス奨学制度

入学料  
全額免除

&

在学中の授業料  
全額免除

&

月額 10 万円の  
奨学金給付

さらに・・・

本学大学院へ引き続き進学するときは、奨学生の資格を継続できます！！  
(本学の基準を満たす場合)

「広島大学フェニックス奨学制度」は、学力が優秀でありながら経済的理由により大学進学が困難な学生を支援するための、広島大学独自の奨学制度です。

## 1.概要等

支援内容・・・入学料全額免除、在学中（標準修業年限終了まで）の授業料全額免除、奨学金の給付（月額 10 万円）  
※高等教育の修学支援新制度(授業料等減免と給付型奨学金～以下「新制度」といいます)の併願も可能です。新制度に採用になった場合、大学からは給付奨学金として、月額 10 万円から新制度に基づき支給される奨学金の月額を差し引いた額を支給します。

採用人数・・・10 人程度（新入生（学部））

※在学期間中は、本学が定める成績基準を満たす必要があり、成績基準を満たさない場合、奨学生の資格を失います。

## 2.申請方法

対象・・・次の入学試験の志願者のうち、「3.選考基準」に掲げる2つの基準を満たす方  
一般選抜（前期日程）、広島大学光り輝き入試 総合型選抜Ⅱ型又は学校推薦型選抜（医学部医学科（ふるさと枠）及び情報科学部情報科学科（地方創生枠）を除く）

※本制度を希望する方は、以下の「問合せ・申請書類請求先」に電話で連絡の上、以下の「広島大学フェニックス奨学制度」のホームページから必要書類を確認し、ダウンロード・作成して、下記申請書類提出先に送付ください。  
<https://momiji.hiroshima-u.ac.jp/momiji-top/life/keizaishien/phoenix.html>

電話受付期間：令和5年12月15日～令和6年1月15日（予定）

申請手続期限：広島大学光り輝き入試総合型選抜Ⅱ型及び学校推薦型選抜（医学部医学科（ふるさと枠）及び情報科学部情報科学科（地方創生枠）を除く）志願者

令和6年1月31日（予定）

一般選抜（前期日程）志願者 令和6年2月2日（予定）

※申請には源泉徴収票や確定申告書など年収を証明する書類等が必要ですので、早めにご準備ください。

## 3.選考基準

選考方法・・・本制度に申請された方のうち、「2.申請方法」に掲げた本学入学試験により合格し、以下の2つの基準を満たした方の中から10人程度を奨学生として選考します。

### ・成績優秀者の基準

大学入学共通テストの得点が、志願する学部、学科・類(系)、コース及び専攻の同テスト配点合計の80%以上

### ・経済的困窮度の基準

令和5年1月～令和5年12月分の総収入金額を対象とし、世帯員全員の年収・所得の合計金額から、家族構成や家庭事情等に応じて定めている特別控除額を差し引いた金額が、本学で定めた収入基準額以下であること。

#### 【収入・所得の上限の目安】

収入の種類	給与所得（年金を含む）（年収） （「源泉徴収票」の支払金額）		給与所得以外（年収） （「確定申告書」の所得金額（税込））	
	自宅	自宅外	自宅	自宅外
通学形態 世帯人数 3人	202万円	265万円	80万円	124万円
〃 4人	244万円	307万円	109万円	153万円
〃 5人	304万円	367万円	151万円	195万円

### 【問合せ・申請書類提出先】

広島大学 教育室教育部 学生生活支援グループ（フェニックス奨学制度担当）

〒739-8514 東広島市鏡山一丁目7番1号 phone：082-424-6167, 6162 fax：082-424-6159

広島大学ホームページ → 高校生・受験生の方 → 広島大学 学生情報の森もみじ → 学生生活のサポート → 経済支援

→ 広島大学フェニックス奨学制度 <https://momiji.hiroshima-u.ac.jp/momiji-top/life/keizaishien/phoenix.html>

# 広島大学光り輝く奨学制度

【学校推薦型選抜 医学部医学科(ふるさと枠)で入学した者を除く】

在学中の授業料全額免除

&

月額 10 万円の奨学金給付

「広島大学光り輝く奨学制度」は、人物及び学力が優秀でありながら経済的に困窮している学生を支援するための広島大学独自の奨学制度です。

## 1.概要等

支援内容・・・在学中(3年次から標準修業年限終了まで)の授業料全額免除, 奨学金の給付(月額10万円)

採用人数・・・若干名(令和4年度入学 学部新3年次生)

※在学期間中は、本学が定める成績基準を満たす必要があります。成績基準を満たさない場合、奨学生の資格を失います。

※本学の大学院に引き続き進学する時は、本学が定める基準を満たす場合、奨学生の資格を継続することができます。

## 2.申請方法

対象・・・申請時に学部2年次生(令和4年度入学生。広島大学光り輝く入試学校推薦型選抜医学部医学科(ふるさと枠)で入学した者を除く。)で、3.選考基準に掲げる3つの基準を満たす者。

申請方法・・・受付期間(令和6年1月15日～1月26日(予定))に、申請に必要な書類を提出してください。

申請書類(様式)については広島大学ホームページに掲載します。最新情報はこちらで確認ください。

<https://momiji.hiroshima-u.ac.jp/momiji-top/life/keizaisshien/hikarikagayaku.html>

広島大学ホームページ → 高校生・受験生の方 → 広島大学 学生情報の森もみじ →

学生生活のサポート → 経済支援 → 広島大学光り輝く奨学制度

※申請には源泉徴収票や確定申告書など年収を証明する書類等が必要ですので、早めにご準備ください。

## 3.選考基準

選考方法・・・以下の3つの基準を満たした者の中から若干名を奨学生として選考します。

### ・成績優秀者の基準

所属する学部の標準修得単位数を修得し、1年次から2年次前期までのGPAが80以上

### ・経済的困窮度の基準

令和5年1月～令和5年12月分の総収入金額を対象とし、世帯全員の年収・所得の合計金額から、家族構成や家庭事情等に応じて定めている特別控除額を差し引いた金額が、本学で定めた収入基準額以下であること。

### ・人物評価の基準

入学時から出願時までの間に広島大学学生懲戒規則により懲戒処分を受けていない者。

【収入・所得の上限の目安】

収入の種類	給与所得(年金を含む)(年収) (「源泉徴収票」の支払金額)		給与所得以外(年収) (「確定申告書」の所得金額(税込))	
	自宅	自宅外	自宅	自宅外
通学形態				
世帯人数 3人	202万円	265万円	80万円	124万円
” 4人	244万円	307万円	109万円	153万円
” 5人	304万円	367万円	151万円	195万円

【問合せ・申請書類提出先】

広島大学 教育室教育部 学生生活支援グループ(光り輝く奨学制度担当)

〒739-8514 東広島市鏡山一丁目7番1号 phone: 082-424-6162, 6167

## 学生宿舎及び住居について

### (1) 法学部、経済学部(夜間主コース)、医学部、歯学部及び薬学部の教育環境について

法学部(昼間・夜間主コース)及び経済学部(夜間主コース)の学生は、主に東千田キャンパス(広島市)で学び(※1)、医学部、歯学部及び薬学部の学生は、主に霞キャンパス(広島市)で学んでいます(※2)。そのため、1年次から広島市内に生活基盤を置き、卒業までの勉学に取り組めます。

(※1)法学部(昼間コース)の学生については、一部の授業を東広島キャンパス(東広島市)や霞キャンパス(広島市)で学びます。

(※2)医学部、歯学部及び薬学部の学生は、一部の授業を東広島キャンパス(東広島市)で学ぶこともあります。

### (2) 池の上学生宿舎(東広島キャンパス)について

#### ① 所在地等

〒739-0046 東広島市鏡山二丁目 812 番地の 62

#### ② 応募資格

令和6年4月入学の学部学生(編入学生を含む)、大学院学生のうち、もともと経済的な通常の経路・方法によりその通学時間が片道概ね2時間を超え、かつ、経済的に困窮していると認められる者

**※ 総合科学部国際共創学科及び卓越大学院の志願者で入居希望の方は応募方法が異なります。入学試験出願後に別途支援室からご連絡します。**

#### ③ 募集人員等

宿 舎 区 分	男子学生宿舎 (Aタイプ)	男子学生宿舎 (Bタイプ)	学生宿舎新館 (Cタイプ)	女子学生宿舎 (Dタイプ)
入 居 定 員	158名	55名	49名	105名
募 集 人 員	約120名	約30名	男子のみ約20名	約70名
寄 宿 料 (月 額)	7,500円	4,700円	15,000円	4,700円
共 通 経 費 (月 額)	1,900円	2,000円	1,200円	2,000円
設 備	・Aタイプ: (個室)ベッド(棚付)・机・椅子・エアコン・ミニキッチン等 (各階共用)洗濯室・浴室・トイレ・談話室(2・4階)			
	・B・Dタイプ: (個室)ベッド・机・椅子・エアコン・書籍棚・洗面・トイレ等 (各階共用)洗濯室・浴室・談話室・補食室			
	・Cタイプ: (個室)ベッド・机・椅子・エアコン・ミニキッチン・洗面・風呂・トイレ3点ユニット (各階共用)洗濯室			

入居許可期間は、令和6年4月1日から令和8年3月24日までです。

光熱水料及び洗濯室使用料が別途発生します(合計月額約10,000円)。

交換留学生受入れのため、原則として、休業期間中の一定期間で居室を空けていただきます。(注)

募集人員等の内容は、令和5年7月時点での予定です。本要項発表後に変更となる場合がありますので、内容は入居者募集要項でご確認ください。

また、入居者自身で生活ごみを正しく分別し搬出をしていただくことと、共用箇所(廊下、階段、浴室、トイレ等)の美化維持に協力をしていただくことをご了承の上で入居をお願いします。

#### (注)

ア 休業期間中の一定期間とは、夏季休業・冬季休業及び学年末・春季休業の開始後と終了前の1週間程度を除いた期間のことをいいます。

イ 居室を空けた期間の寄宿料等の額は、日割り計算を行い減額します。

ウ 居室を空けることについて、年に数回意向調査を行います。

エ 交換留学生の受入れ状況と宿舎の空室割合によっては、居室を空けていただく必要がない場合もあります。

④ 入居者募集要項の請求方法等

入居者募集要項は、広島大学池の上学生宿舎ホームページよりダウンロードしてください。  
(令和5年12月下旬掲載予定)

広島大学 池の上学生宿舎 ホームページ	<a href="https://www.hiroshima-u.ac.jp/nyugaku/shien/jyuukyo/gakuseisyukusya/">https://www.hiroshima-u.ac.jp/nyugaku/shien/jyuukyo/gakuseisyukusya/</a>
---------------------------	---

インターネットの環境がない方は、郵便番号・住所・氏名を明記し、140円分(郵送料金の改定が行われた場合には、改定後の料金分)の切手を貼付した返信用封筒(角形2号、横24cm×縦33.2cm)を送付し請求してください。封筒の表に「令和6年4月入学用 池の上学生宿舎入居者募集要項の請求」と朱書してください。

＜入居者募集要項請求先及び選考書類提出先＞	
広島大学教育室教育部 学生生活支援グループ(学生宿舎担当)	〒739-8514 東広島市鏡山一丁目7番1号 phone: 082-424-5794

⑤ 選考書類の提出期間及び選考結果について

ア 選考書類提出期間は、**令和6年1月22日から2月2日午後5時まで(必着)**です。

イ 選考結果について、前期日程は3月10日、後期日程は3月20日に本学ホームページにてお知らせします。

広島大学光り輝き入試合格者の選考結果については、前期日程と同様3月10日に本学ホームページにてお知らせします。

(3) アパート等について

① 東広島市内の概要等

東広島市内には広島大学指定下宿(アパート・マンション等)が約8,000室あります。東広島市では、1Kもしくは1DKタイプがほとんどで、6畳から10畳・台所・バス・トイレ・エアコン(一部を除く)付きで、家賃は25,000円～55,000円程度です。

② 広島市内の概要等

広島市内では、1Kもしくは1DKタイプのアパート等なら、6畳から8畳・台所・バス・トイレ・エアコン(一部を除く)付きで、家賃は30,000円～80,000円程度です。

## キャンパス内全面禁煙について

広島大学は、令和2年1月からキャンパス内全面禁煙になっています。

## ノートパソコンの必携化についてのご案内

広島大学では、「大学教育入門」等の講義やレポート作成、論文作成、オンラインでの授業等、多くの場面でパソコンを使用するため、ノートパソコンの必携化を実施しています。

履修登録や成績確認などの各種手続、教員や事務室からの連絡なども、学生向け情報ポータルサイト「学生情報の森 -もみじ」(<https://momiji.hiroshima-u.ac.jp/>)からログインして行う等、学生生活全般においてパソコンが必要となりますので、ご準備をお願いします。

### (参考)

以下の Web サイトで、令和5年度のノートパソコン必要条件をご確認いただけます。

令和6年度の詳細については、12月頃に以下の Web サイトで公表予定です。

[https://www.hiroshima-u.ac.jp/about/initiatives/jyoho\\_ka/hikkei\\_pc](https://www.hiroshima-u.ac.jp/about/initiatives/jyoho_ka/hikkei_pc)

- ・ 必要条件是毎年見直しを行います。
- ・ 学部、学科・類(系)、コース及び専攻によって OS 等を指定される場合があります。
- ・ 条件を満たすノートパソコンを既にお持ちの場合は、新たに購入される必要はありません。

### [重要] 経済的事情によりノートパソコンを用意することが困難な方へ

経済的事情によりノートパソコンを用意することが困難な学生のうち、**本学が定める条件**を満たす希望者には本学からノートパソコンを1年間無料で貸与します。**本学が定める条件**については、合格者が閲覧できる入学生の手引をご確認ください。希望者は、入学手続き時に申請していただきます。

＜問合せ先＞	
広島大学財務・総務室情報部 情報化推進グループ	phone: 082-424-5687 受付時間 午前9時から午後5時まで(土日・祝日を除く) e-mail: <a href="mailto:st-pc@ml.hiroshima-u.ac.jp">st-pc@ml.hiroshima-u.ac.jp</a>



広島大学

### 大学の理念

平和を希求する精神  
新たな知の創造  
豊かな人間性を培う教育

地域社会・国際社会との共存  
絶えざる自己変革

## 学部等照会先

学部名等	phone	住所	
総合科学部	082-424-6315	〒739-8521	東広島市鏡山一丁目7番1号
文学部	082-424-6613	〒739-8522	東広島市鏡山一丁目2番3号
教育学部	082-424-6725	〒739-8524	東広島市鏡山一丁目1番1号
法学部（昼間コース）	082-542-7057	〒730-0053	広島市中区東千田町一丁目1番89号
法学部（夜間主コース）	082-542-6998		
経済学部（昼間コース）	082-424-4646	〒739-8525	東広島市鏡山一丁目2番1号
経済学部（夜間主コース）	082-542-6961	〒730-0053	広島市中区東千田町一丁目1番89号
理学部	082-424-7320	〒739-8526	東広島市鏡山一丁目3番1号
医学部	082-257-5049	〒734-8553	広島市南区霞一丁目2番3号
歯学部	082-257-5613		
薬学部	082-257-5777		
工学部	082-424-7524	〒739-8527	東広島市鏡山一丁目4番1号
生物生産学部	082-424-7915	〒739-8528	東広島市鏡山一丁目4番4号
情報科学部	082-424-7611	〒739-8527	東広島市鏡山一丁目4番1号
高大接続・ 入学センター	082-424-2993	〒739-8511	東広島市鏡山一丁目3番2号

受付時間 午前9時から午後5時まで

（法学部夜間主コース・経済学部夜間主コースは午後1時から午後8時まで）

土日祝日、夏季休業日（8月10日～8月15日）及び年末年始の休日

（12月29日～1月3日）を除く）

※夏季休業日は各学部等で異なることがあります。

システムの操作方法等に関する問合せ先

#### インターネット出願ヘルプデスク（日本語対応のみ）

受付時間：午前10時から午後6時まで

年末年始の休日（12月30日～1月3日）を除く

phone：03-5952-3902

※日本国外及びIP電話からご利用いただけます。

#### UCARO事務局（日本語対応のみ）

受付時間：午前10時から午後6時まで

年末年始の休日（12月30日～1月3日）を除く

phone：03-5952-2114

※日本国外及びIP電話からご利用いただけます。

学部等照会先